

---

---

# 第15回全国社会人クラブ バドミントン大会(個人戦)予選会

(兼 令和4年度兵庫県総合選手権大会連盟推薦選手選考会)

<結果報告書>

---

---

日時 令和4年 3月26日(土)  
令和4年 3月27日(日)  
午前9時～

会場 加古川市立総合体育館

主催 兵庫県バドミントン協会

共催 加古川バドミントン協会

主管 兵庫県社会人クラブバドミントン連盟

後援 神戸新聞社

協賛 ヨネックス(株)

(株)ゴーセン

ミズノ(株)

### 一般男子単 (MS)

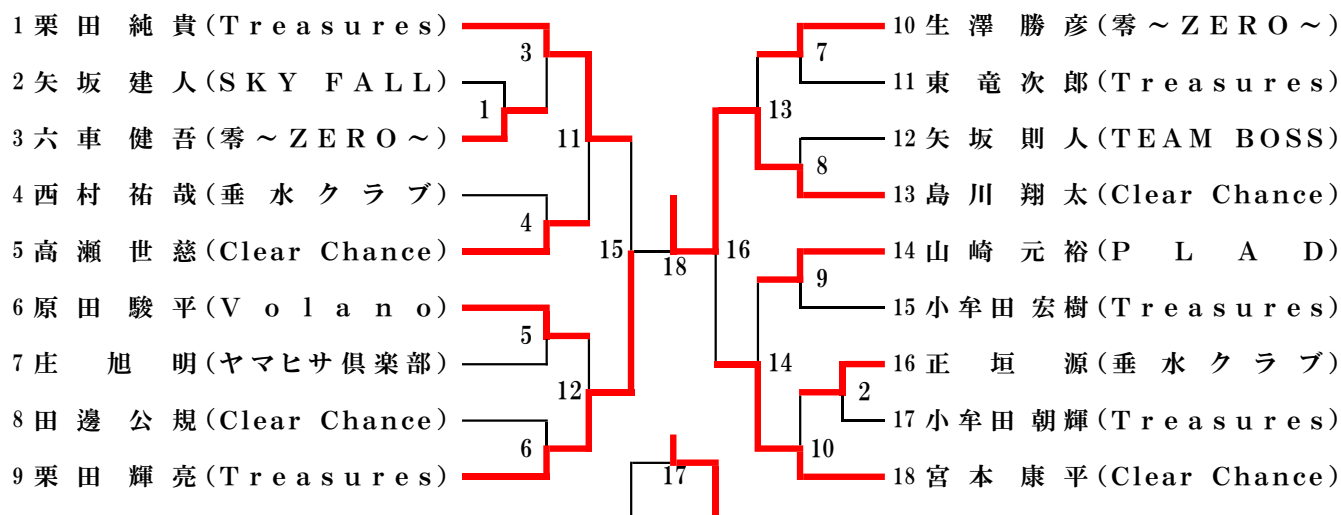

### 一般女子単 (WS)

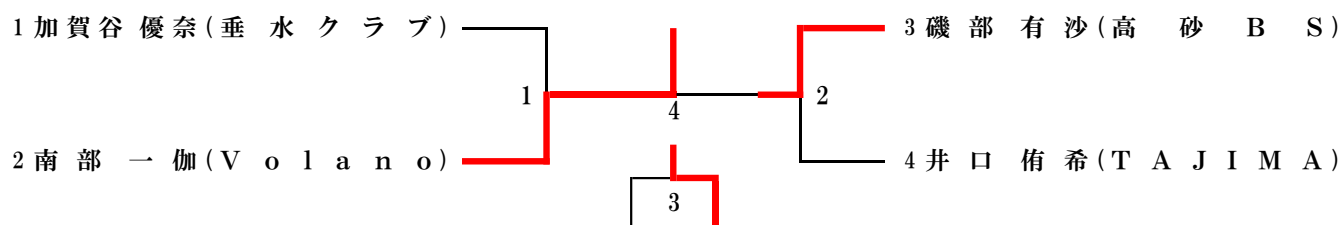

### 30歳以上男子単 (30MS)

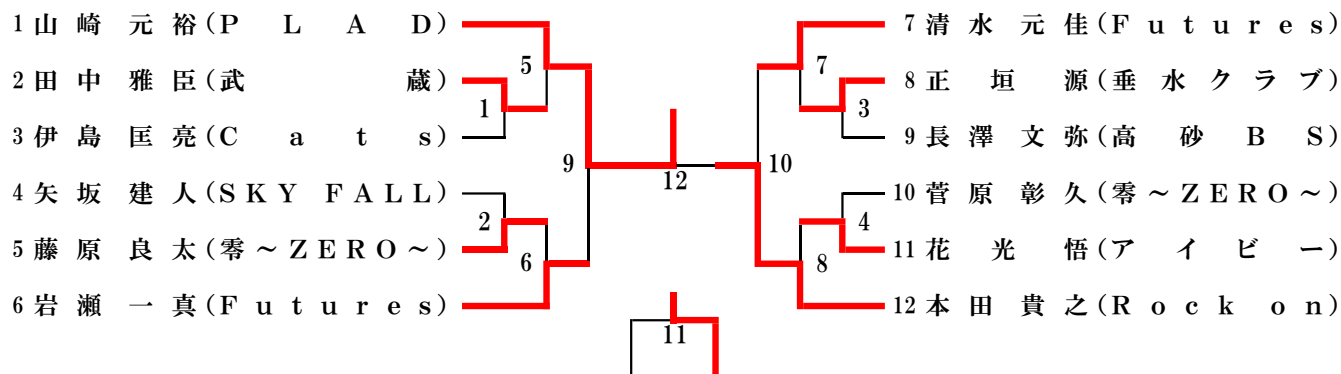

### 30・35歳以上女子単 (30・35WS)

30・35WS		地神	豊	松本	勝敗	順位
1	地神 加奈子 (ADVANCE)		2-0	2-0	2-0	1
2	豊 まどか (零～ZERO～)	0-2		2-0	1-1	2
3	松本 恵理 (piyopiy)	0-2	0-2		0-2	3

### 35歳以上男子単 (35MS)

35MS		東郷	藤井	岩江	勝敗	順位
1	東郷 友彦 (Clear Chance)		2-0キ	2-0	2-0	1
2	藤井 亮輔 (M Y N S.)	キ0-2		キ0-2	0-2	3
3	岩江 太資 (ヤマヒサ倶楽部)	0-2	2-0キ		1-1	2

### 40歳以上男子単 (40MS)

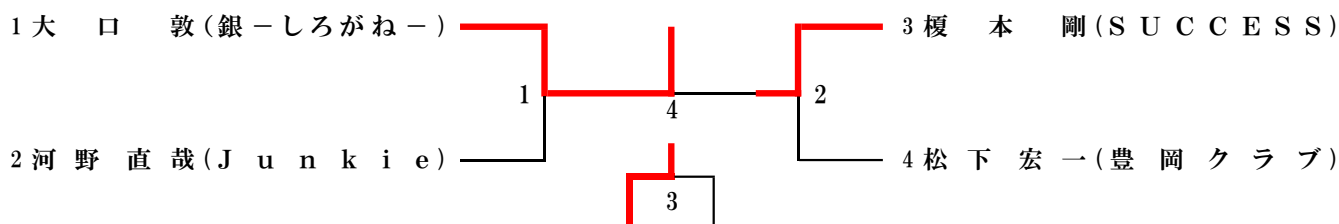

### 45歳以上男子単 (45MS)

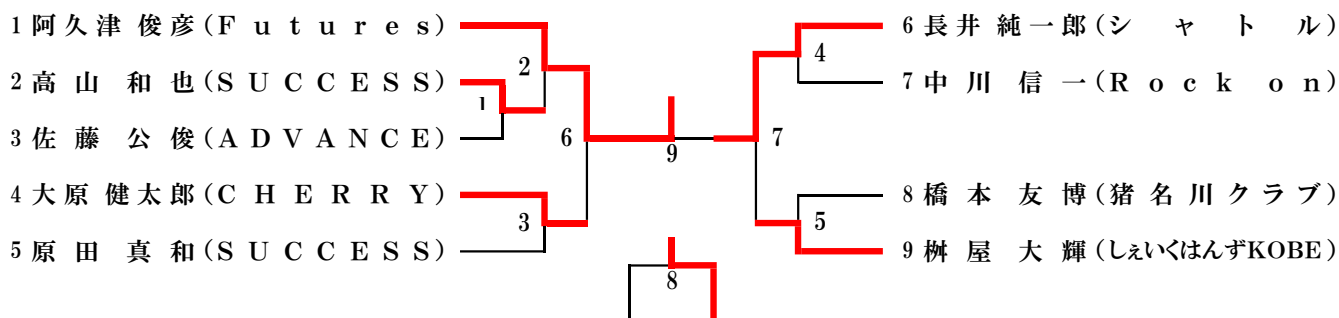

### 45歳以上女子単 (45WS)

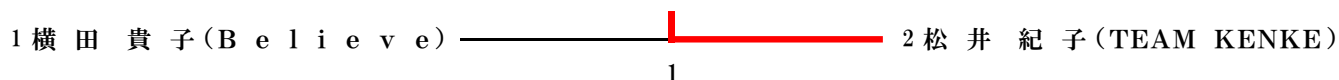

### 50歳以上男子単 (50MS)

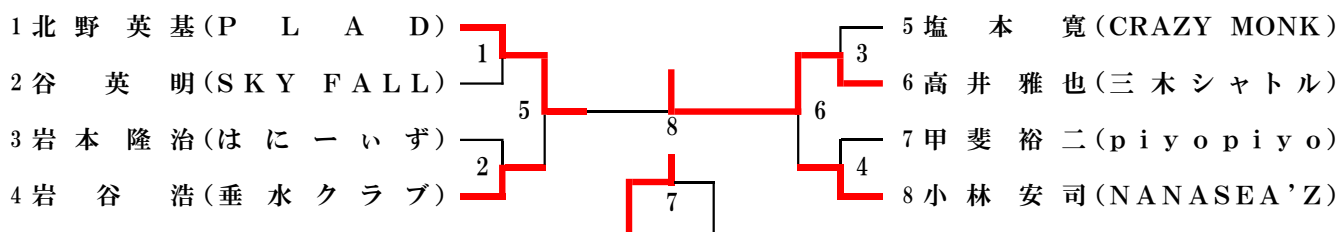

### 50・55歳以上女子単 (50・55WS)

50・55WS		奥井	小山	柴田	勝敗	順位
1	奥井 久美子 (三木シヤトル)		1-2	2-1	1-1	3
2	小山 恵美 (ブルーチャンス)	2-1		1-2	1-1	2
3	柴田 悦子 (C a t s)	1-2	2-1		1-1	1

### 55歳以上男子単 (55MS)

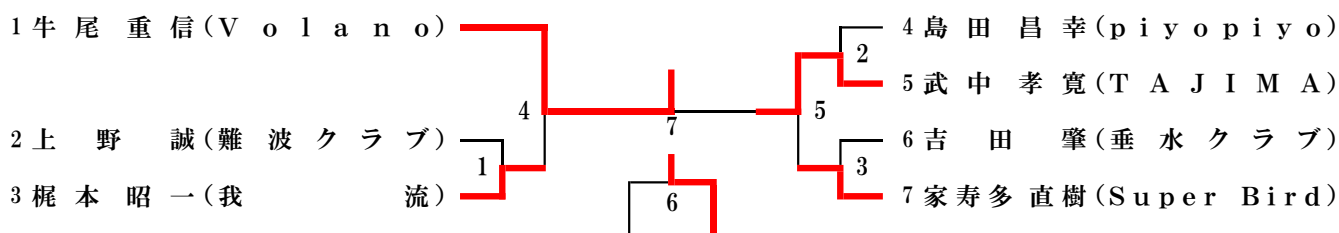

### 60・65歳以上男子単 (60・65MS)

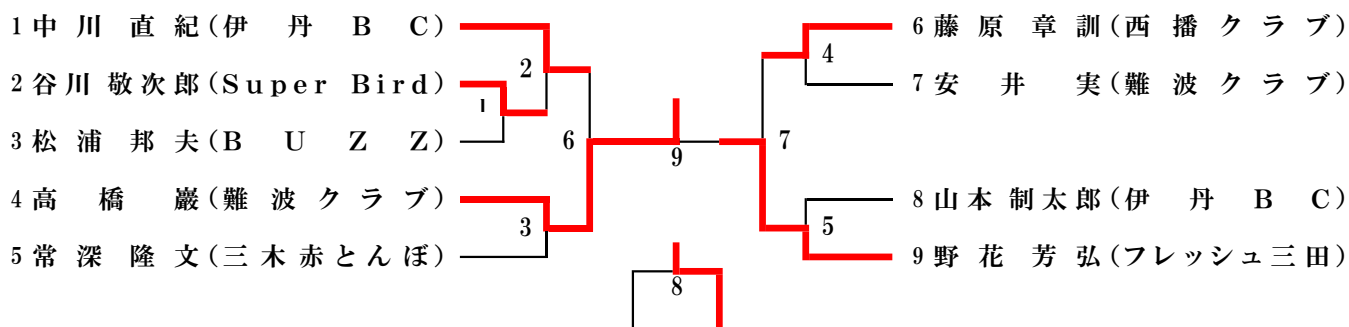

### 60・70歳以上女子単 (60・70WS)

60・70WS		古澤	浜崎	藤田	勝敗	順位
1	古澤多香子 (V o l a n o)	/	キ0-2	キ0-2	0-2	3
2	浜崎典子 (難波クラブ)	2-0キ	/	キ0-2	1-1	2
3	藤田咲美 (p i y o p i y o)	2-0キ	2-0キ	/	2-0	1

### 70歳以上男子単 (70MS)

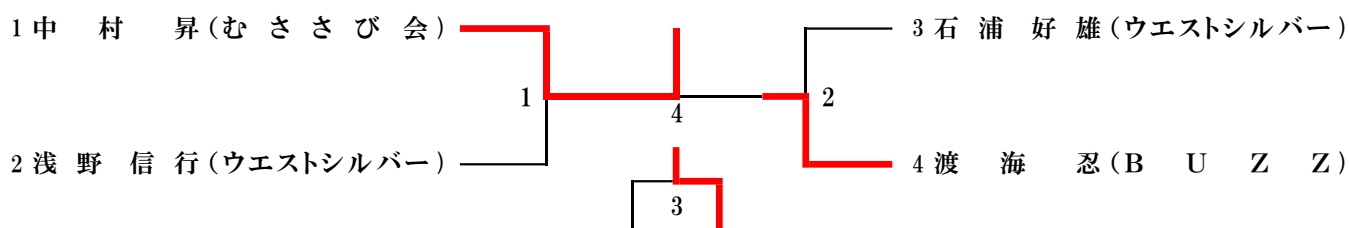

### 75歳以上男子単 (75MS)

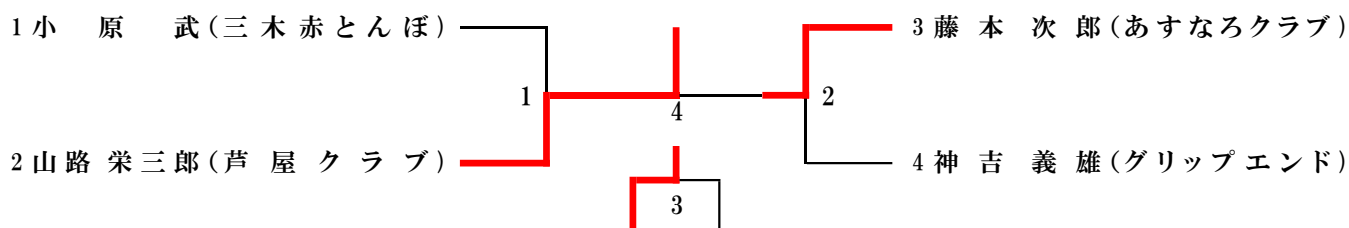

### 一般男子複 (MD)

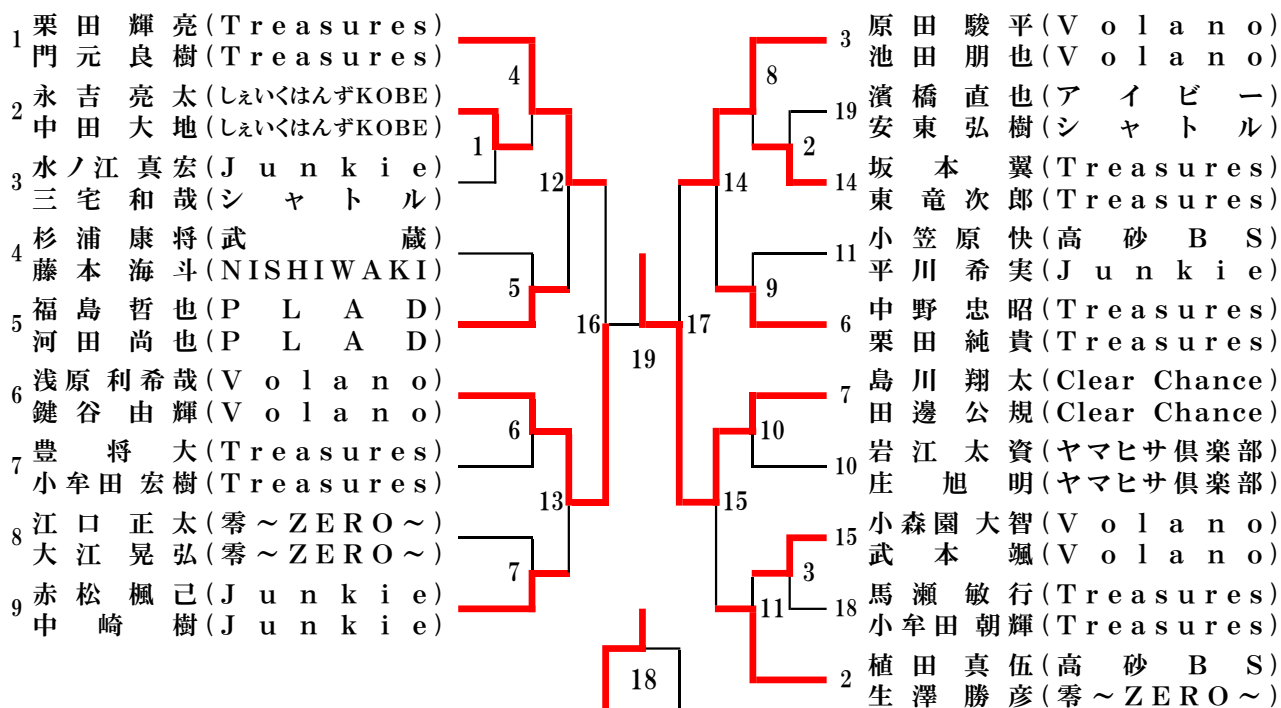

### 一般女子複 (WD)

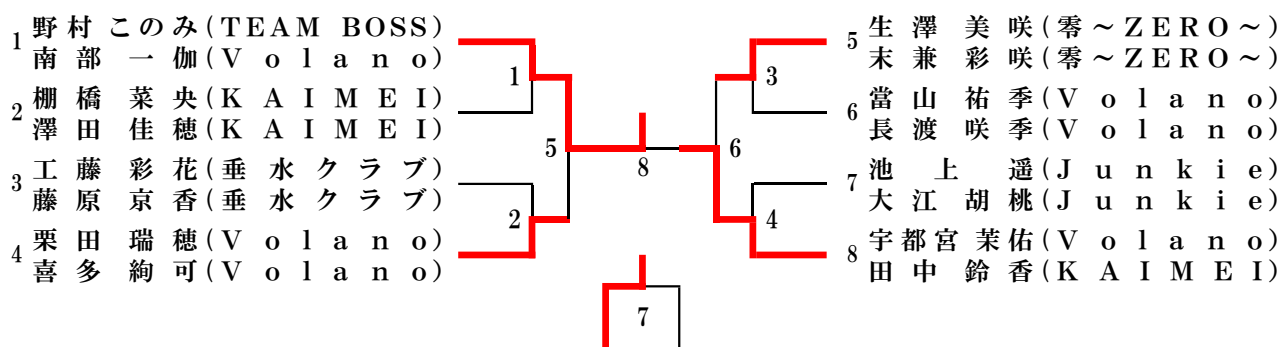

### 30歳以上男子複 (30MD)

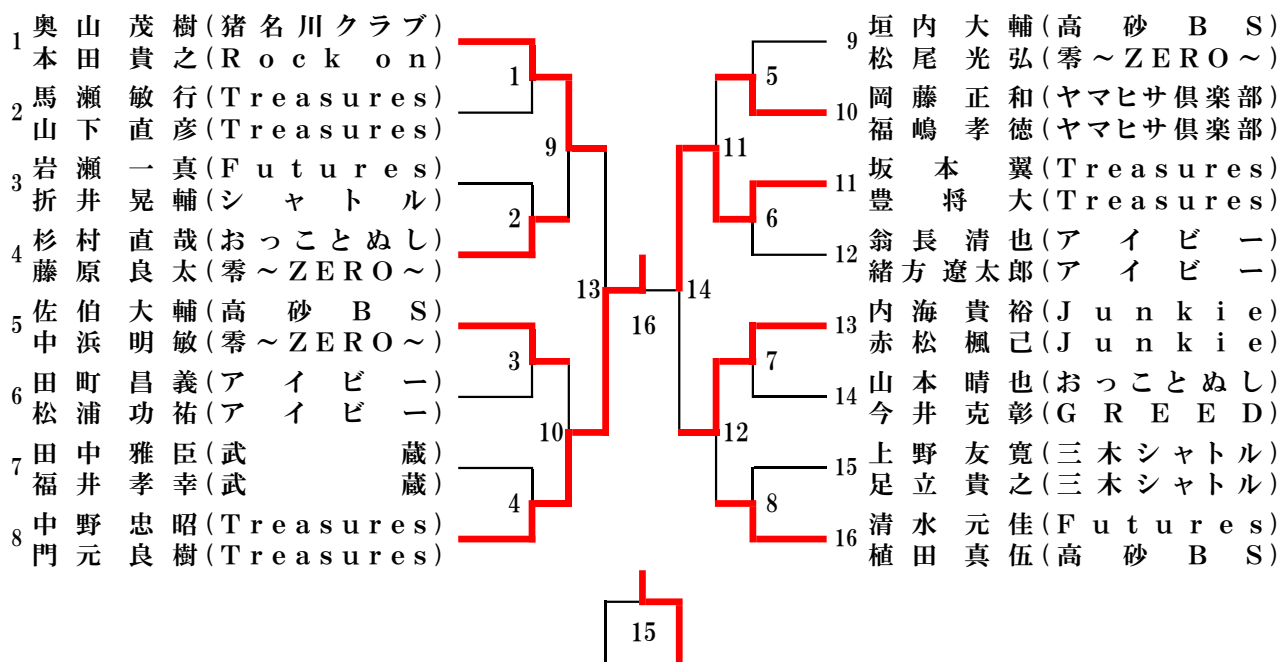

### 35歳以上男子複 (35MD)

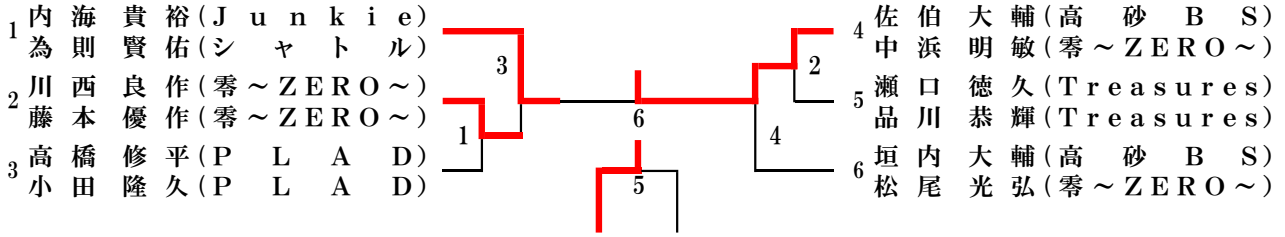

### 40歳以上男子複 (40MD)

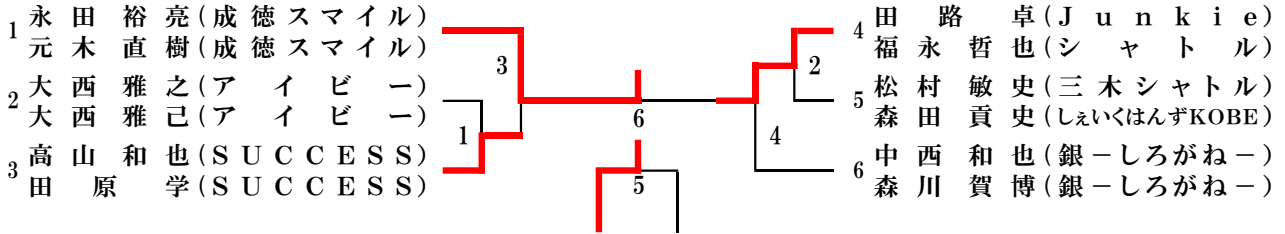

### 40歳以上女子複 (40WD)

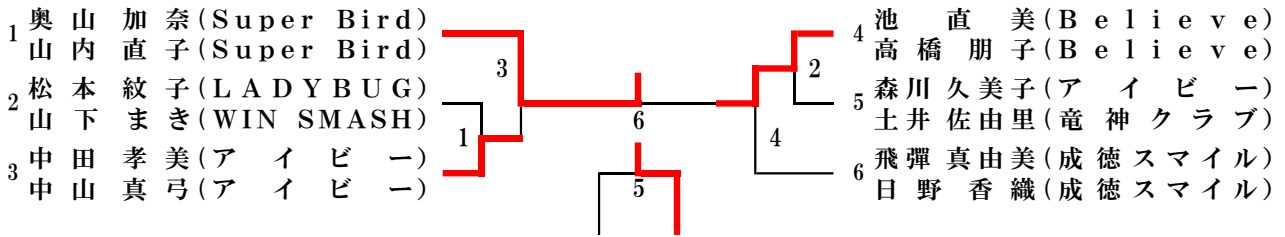

### 45歳以上男子複 (45MD)

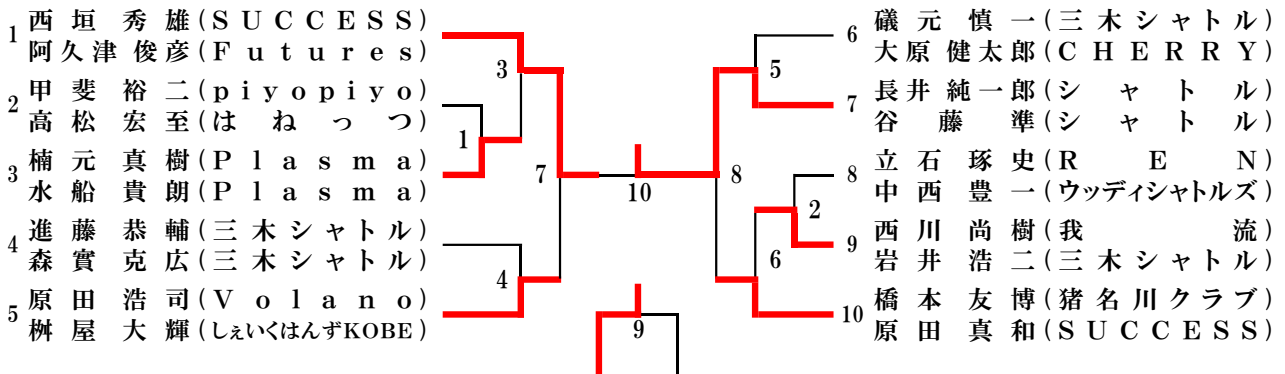

### 45歳以上女子複 (45WD)

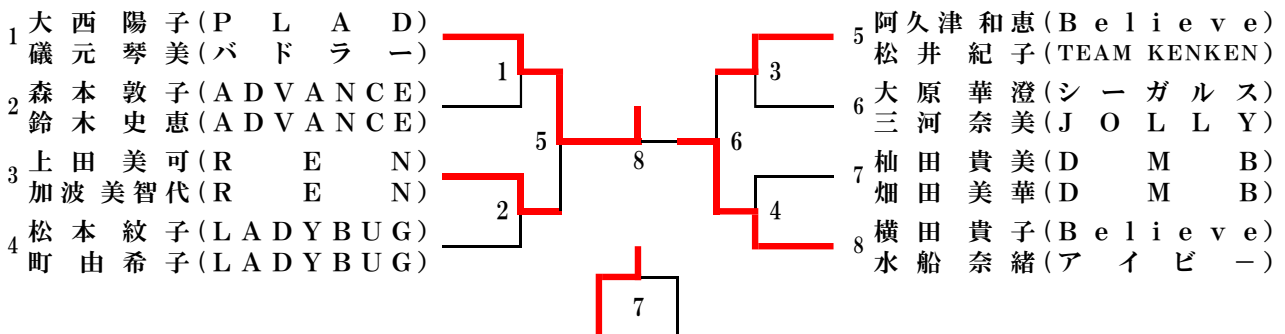

### 50歳以上男子複 (50MD)

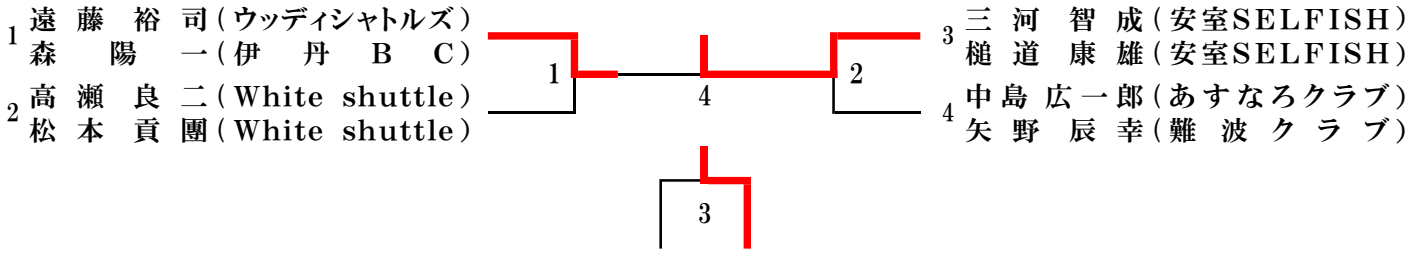

### 50歳以上女子複 (50WD)

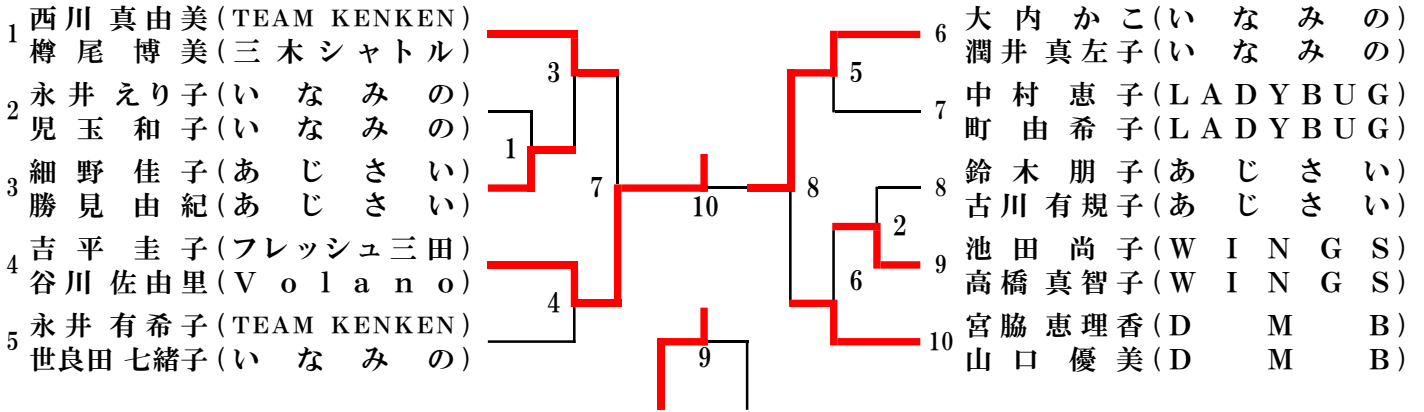

### 55歳以上男子複 (55MD)

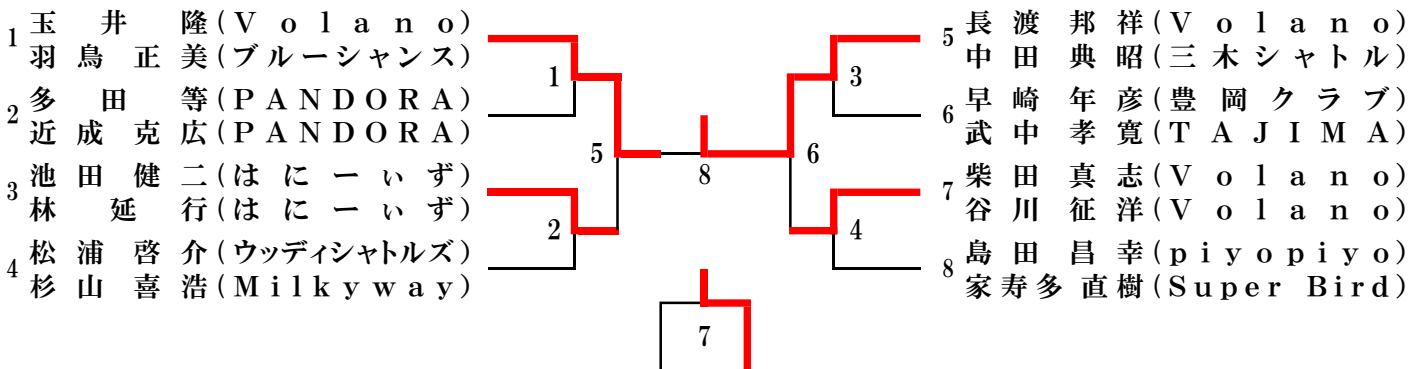

### 55歳以上女子複 (55WD)

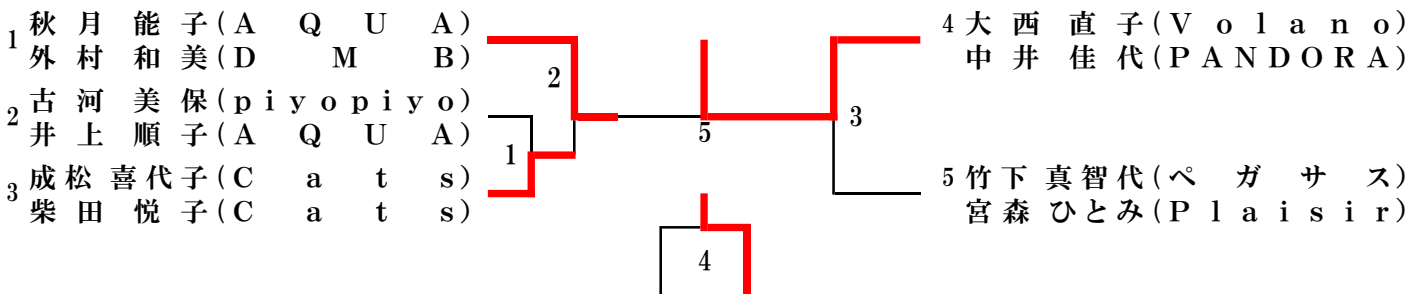

### 60歳以上女子複 (60WD)



### 60歳以上男子複 (60MD)

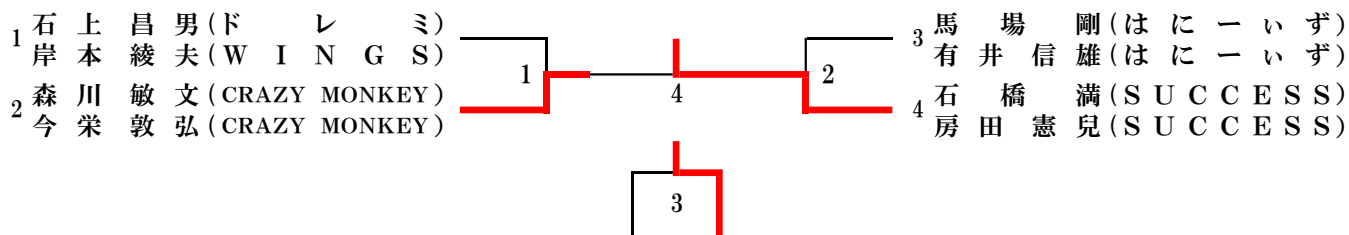

### 65歳以上男子複 (65MD)

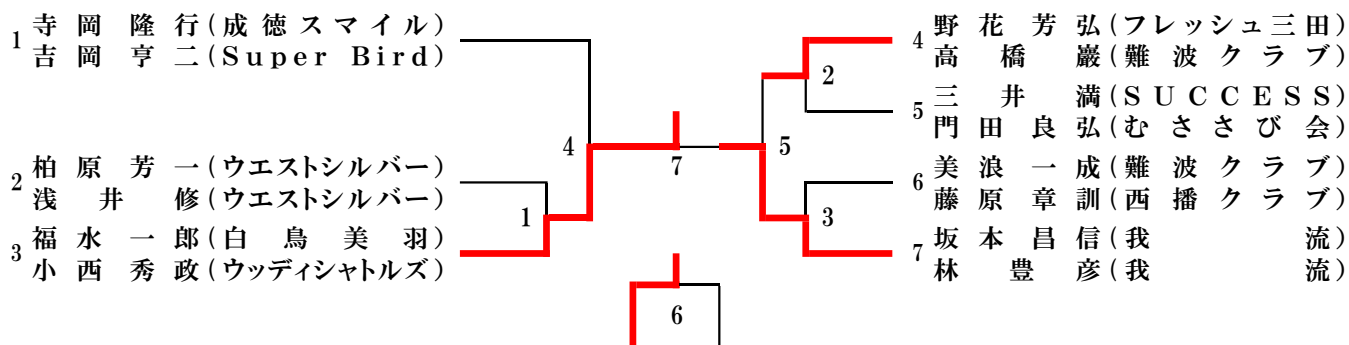

### 70・75歳以上男子複 (70・75MD)

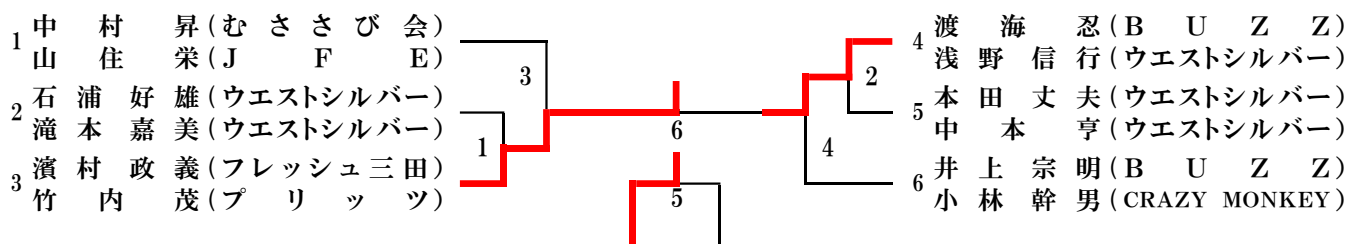

### 70歳以上女子複 (70WD)

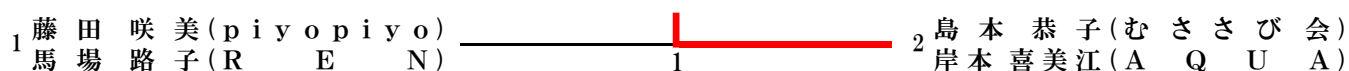



### 一般混合複 (X)

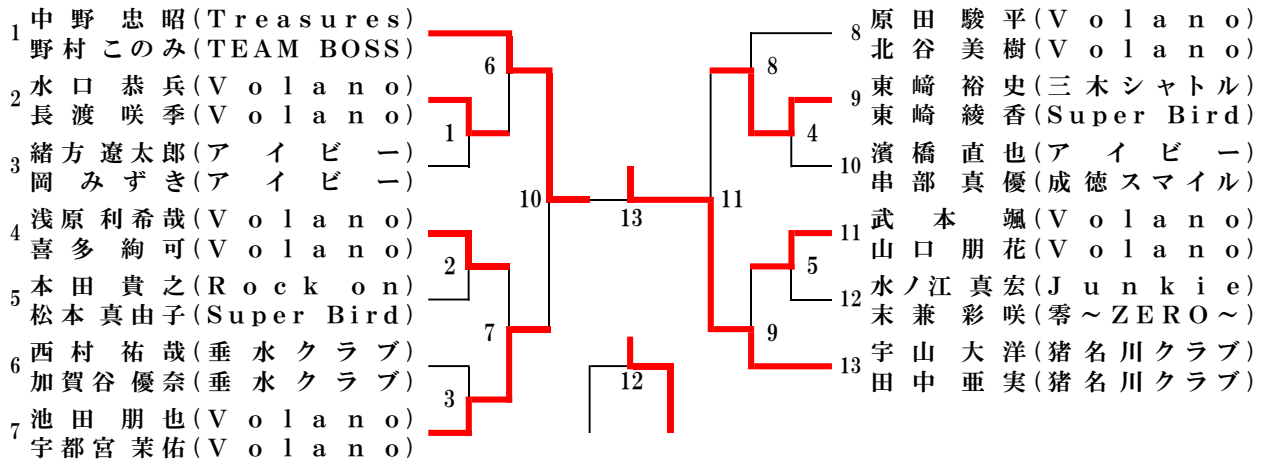

### 合算60歳以上混合複 (60X)

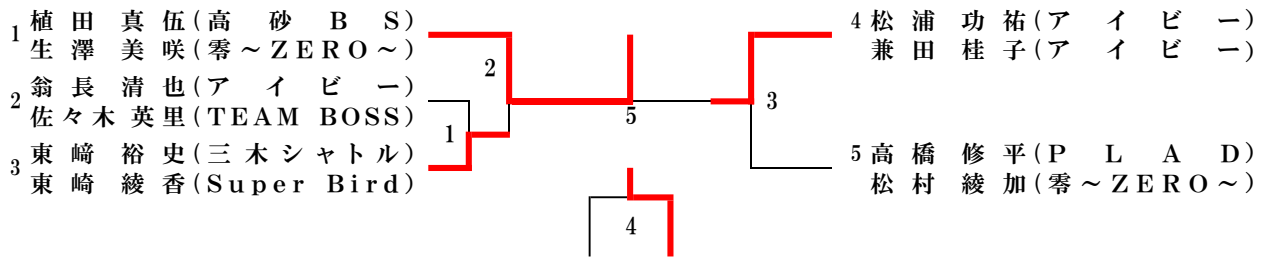

### 合算70歳以上混合複 (70X)

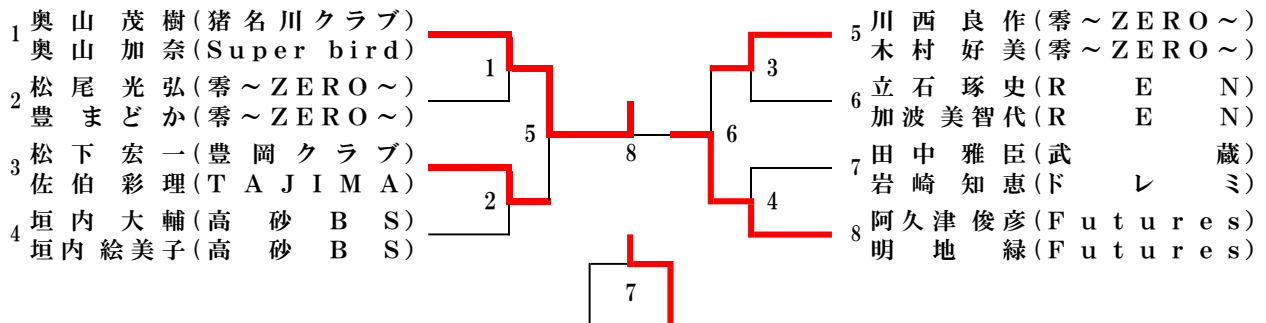

### 合算80歳以上混合複 (80X)

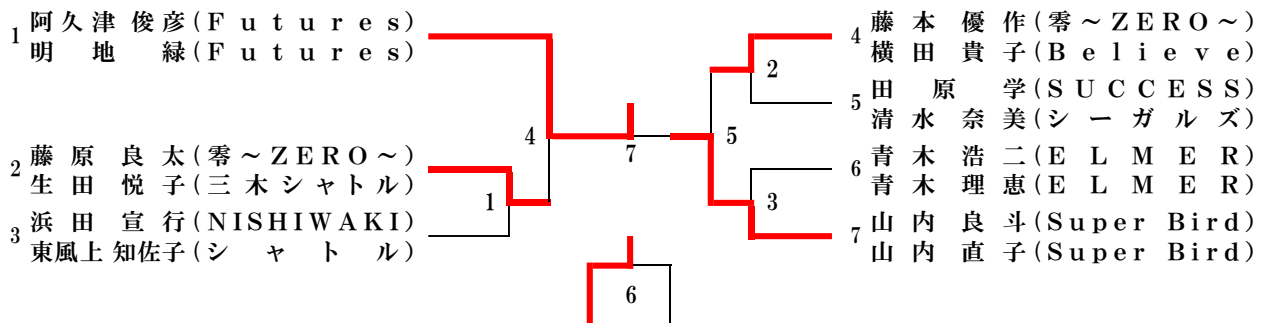

### 合算90歳以上混合複 (90X)

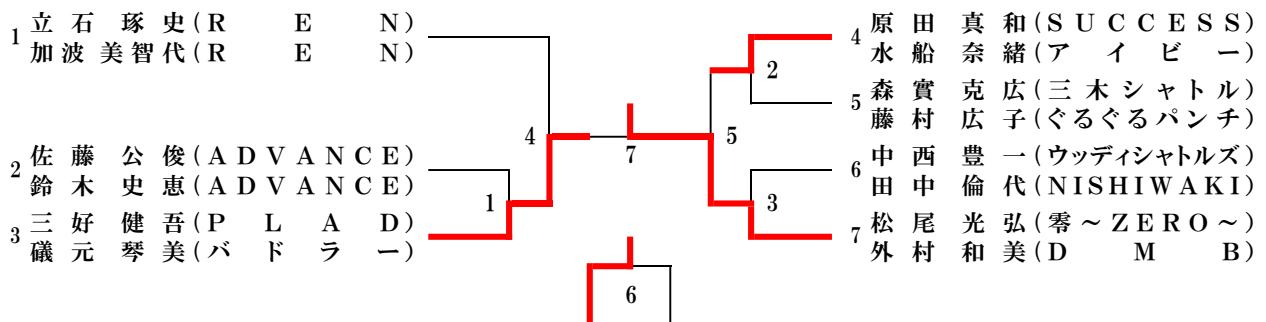

### 合算100歳以上混合複 (100X)

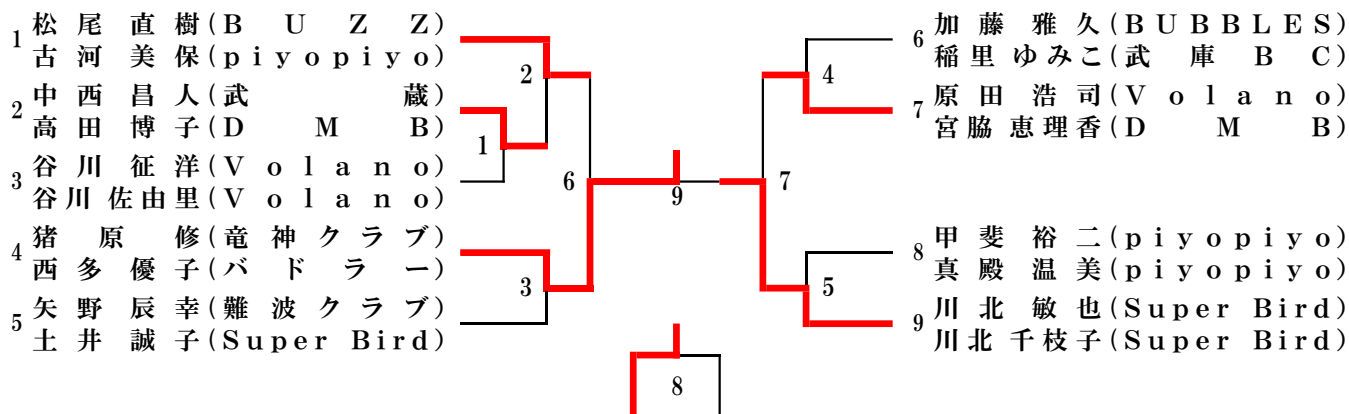

### 合算110歳以上混合複 (110X)

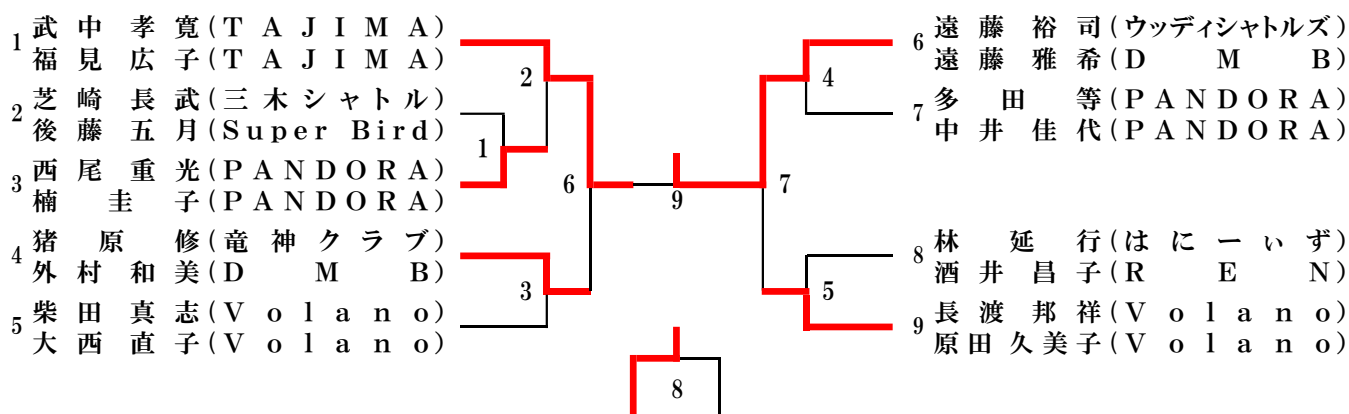

### 合算120歳以上混合複 (120X)

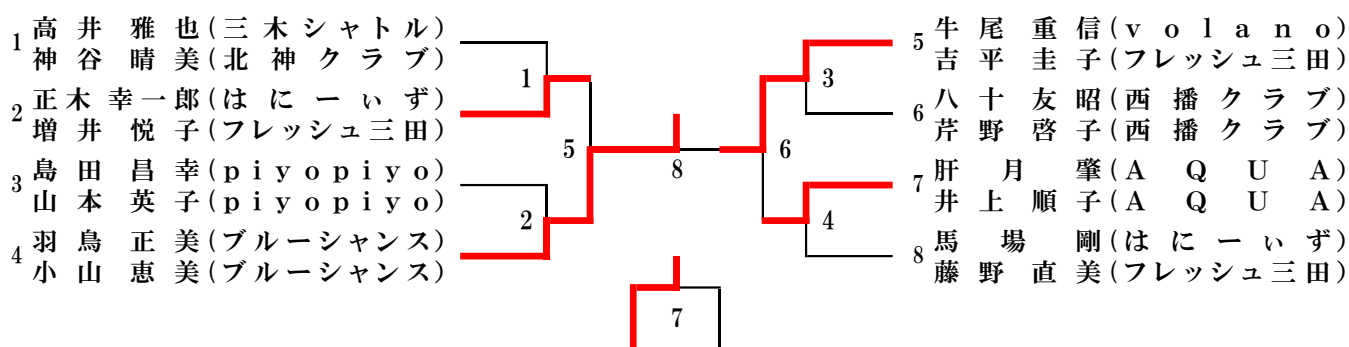

### 合算130・140歳以上混合複 (130・140X)

