

---

---

# 第11回全国社会人クラブ バドミントン大会(個人戦)予選会

(兼 平成30年度兵庫県総合選手権大会連盟推薦選手選考会)

<結果報告書>

---

---

日時 平成30年 3月31日(土)

平成30年 4月 1日(日)

午前9時～

会場 神戸総合運動公園グリーンアリーナ神戸  
加古川市立総合体育館

主催 兵庫県バドミントン協会

共催 加古川バドミントン協会

主管 兵庫県社会人クラブバドミントン連盟

後援 神戸新聞社

協賛 ヨネックス(株)

(株)ゴーセン

ミズノ(株)

## 一般男子単 (MS)

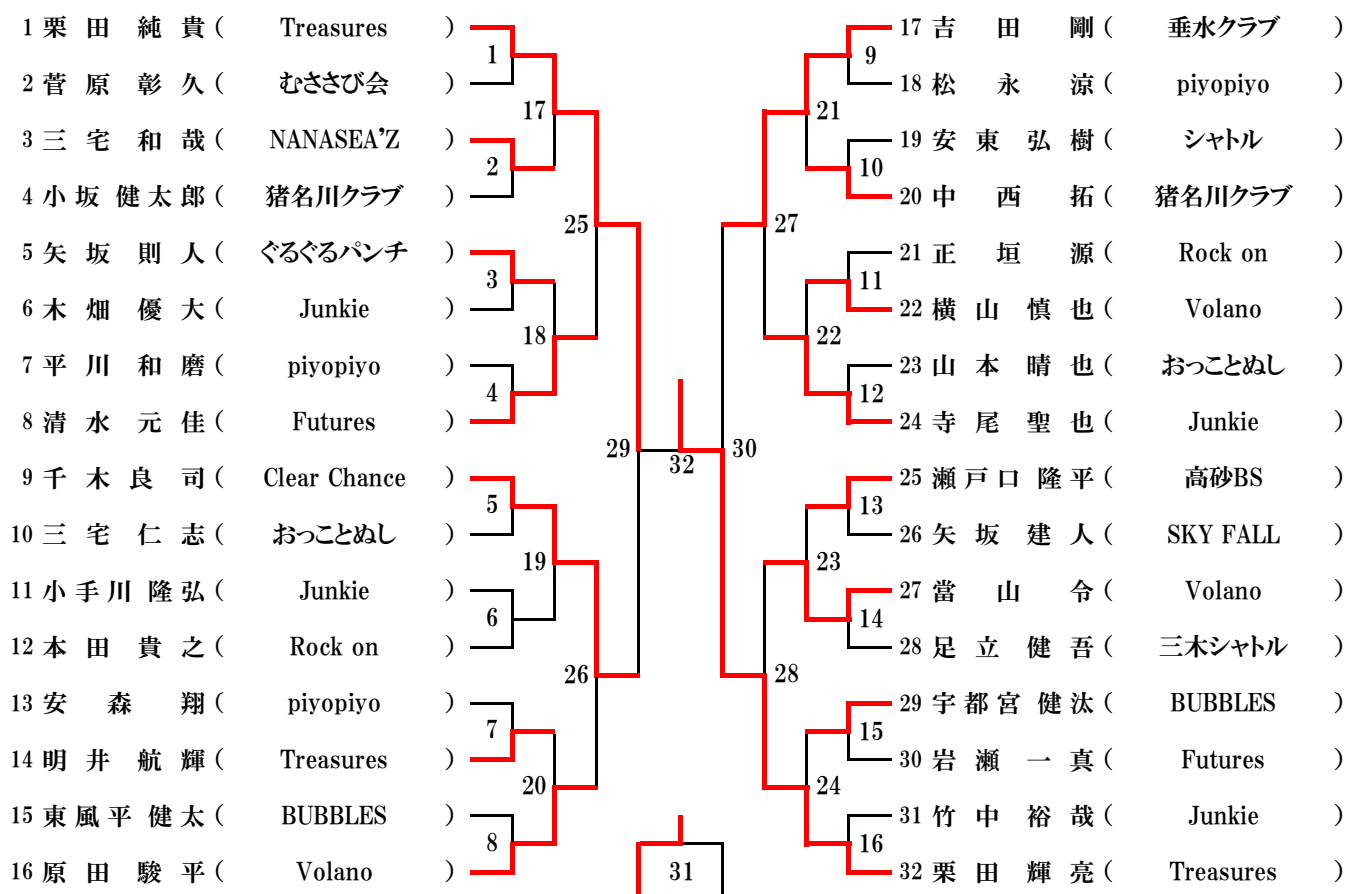

## 一般・30歳以上女子単 (WS・30WS)

WS・30WS		玉倉	森田	高嶋	辻	勝敗	順位
1	玉倉 未来 ( PANDORA )		1-2 5	0-2 3	2-0キ 1	1-2	3
2	森田 彩希子 ( しえいくはんずKOBE )	5 2-0		2-0キ 2	2-0キ 4	3-0	1
3	高嶋 楓 ( Volano )	3 2-0	2 0-2キ		2-0キ 6	2-1	2
30WS	辻 累衣沙 ( piyopiyo )	1 0-2キ	4 0-2キ	6 0-2キ		0-3	4

## 30歳以上男子単 (30MS)

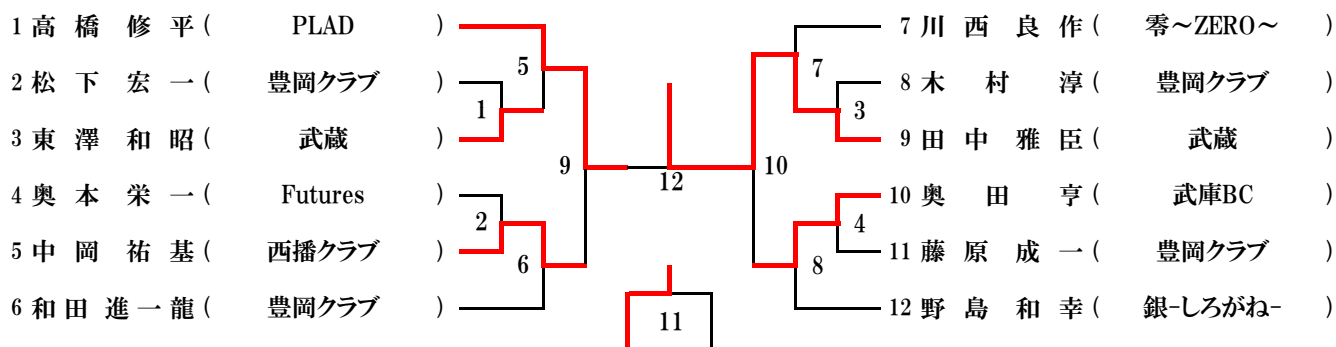

### 35歳以上男子単 (35MS)

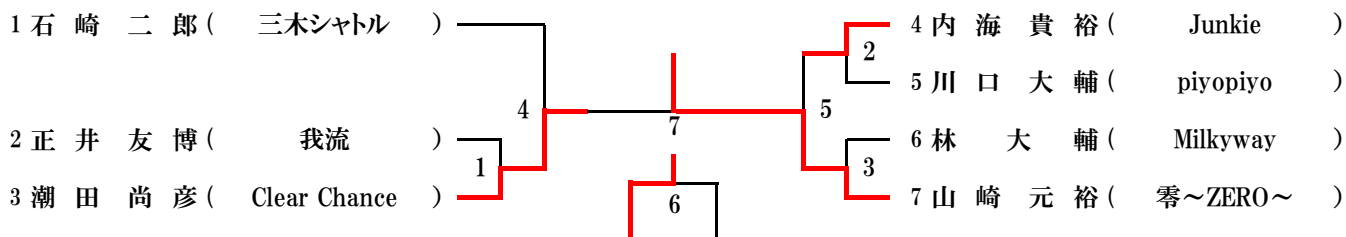

### 35・40歳以上女子単 (35・40WS)

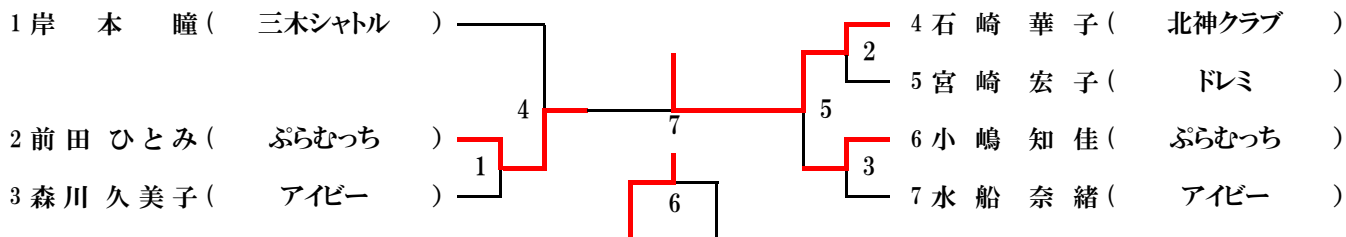

### 40歳以上男子単 (40MS)

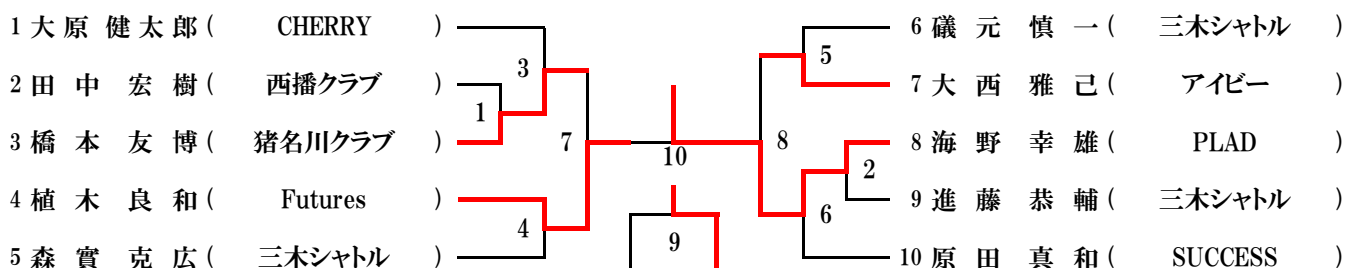

### 45歳以上男子単 (45MS)

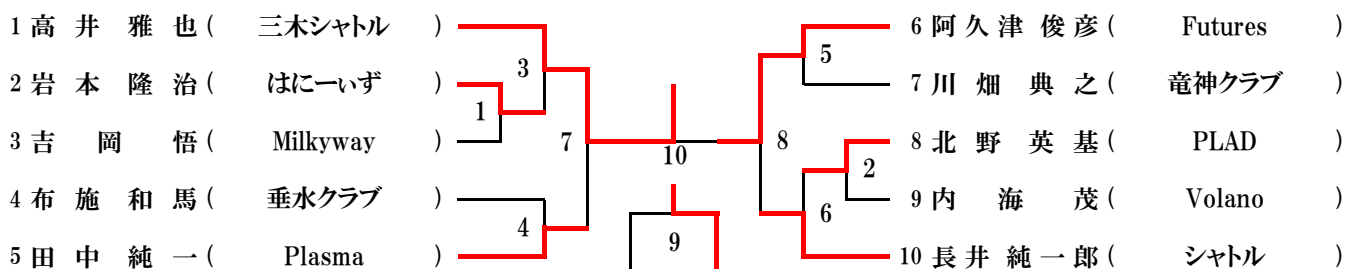

### 50歳以上男子単 (50MS)

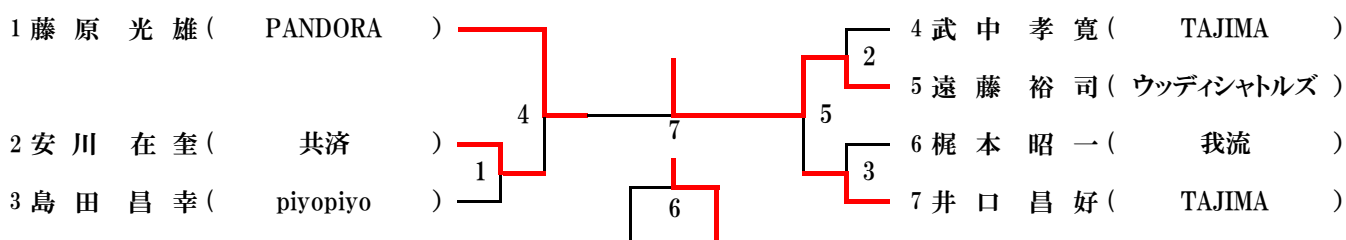

### 55歳以上男子単 (55MS)

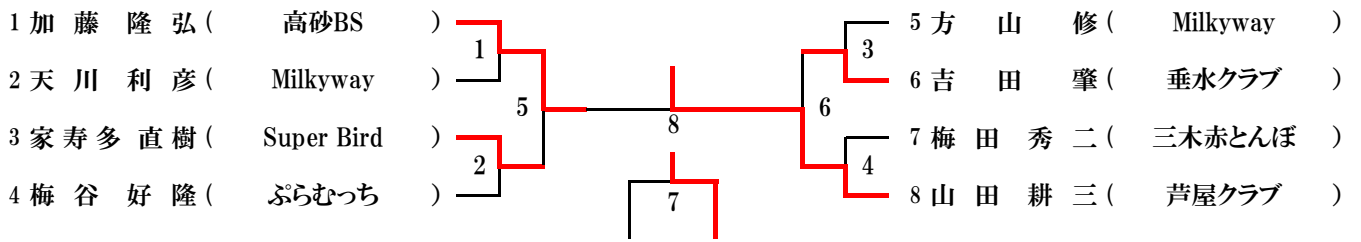

### 60歳以上男子単 (60MS)

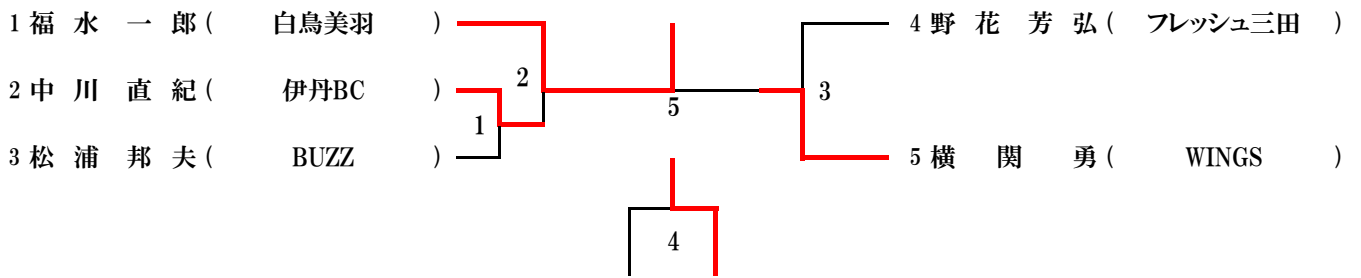

### 65歳以上男子単 (65MS)

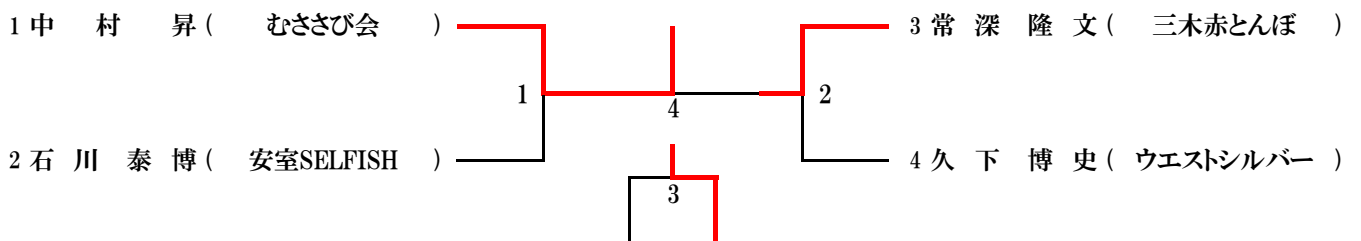

### 70歳以上男子単 (70MS)

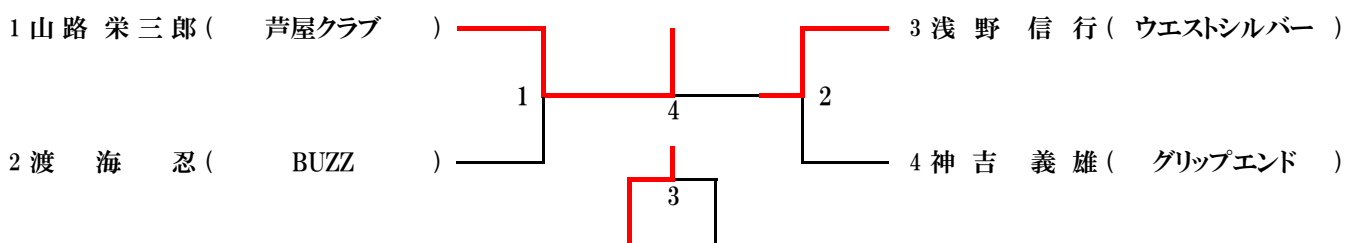

## 一般男子複 (MD)

1	栗田大輔 (Clear Chance)	5	11	栗田輝亮 (Treasures)
	中村心 (Clear Chance)			中野忠昭 (Treasures)
2	佐々木侑 (NANASEA'Z)	1	12	山本晴也 (おっことぬし)
	濱橋直也 (NANASEA'Z)			松尾将矢 (三木シャトル)
3	横山慎也 (Volano)	13	13	三宅和哉 (NANASEA'Z)
	當山令 (Volano)			和田篤佳 (NANASEA'Z)
4	中崎樹 (Junkie)	6	14	小手中川隆弘 (Junkie)
	寺尾聖也 (Junkie)			竹中裕哉 (Junkie)
5	宇山大洋 (猪名川クラブ)	17	15	千木良司 (Clear Chance)
	永井智 (猪名川クラブ)			島川翔太 (Clear Chance)
6	坂本翼 (Treasures)	7	16	原田駿平 (Volano)
	豊将大 (Treasures)			原原誓弥 (Volano)
7	清水元佳 (Futures)	14	17	上田修也 (高砂BS)
	金澤伸泰 (シャトル)			駒井将司 (高砂BS)
8	影長嵩弘 (おっことぬし)	2	18	栗田駿 (零~ZERO~)
	山本昇平 (おっことぬし)			赤松楓己 (JunKie)
9	中居啓介 (BUBBLES)	8	19	岸田大和 (武庫BC)
	宇都宮健汰 (BUBBLES)			東風平健太 (BUBBLES)
10	植田慎伍 (高砂BS)	19	20	一井将人 (PLAD)
	瀬戸口隆平 (高砂BS)			河田尚也 (PLAD)

## 一般女子複 (WD)

1	遠藤麻奈美 (猪名川クラブ)	2	6	村上綾香 (Super Bird)	
	田中亜実 (猪名川クラブ)			田中千尋 (Super Bird)	
2	大西陽子 (シャトル)	1	7	門村栞那 (KAIMEI)	
	磯元琴美 (バドラー)			棚橋栞央 (KAIMEI)	
3	西山葵 (REN)	6	9		
	義芙美香 (REN)				
4	尾場瀬妃菜 (武庫BC)	3	7	8	橋本惇子 (Volano)
	志賀綾乃 (Super Bird)				長渡咲季 (Volano)
5	中村明 (Volano)	8	9	9	末兼彩咲 (零~ZERO~)
	長渡祐季 (Volano)				小松瑞穂 (TEAM BOSS)

### 30歳以上男子複 (30MD)

1	高山	木本	信昭	(	Clear Chance	)		8	東飯	郷島	友彦	(	Clear Chance	)	
	山	本	剛士	(	Clear Chance	)			9	田中	中雅	臣	(	武蔵	)
2	田村	和幸	(	西播クラブ	)				10	中中	孝典	(	武蔵	)	
	中岡	祐基	(	西播クラブ	)				11	中浜	明敏	(	零~ZERO~	)	
3	瀬口	徳久	(	Treasures	)				12	藤原	良太	(	零~ZERO~	)	
	三森	領太	(	Treasures	)				13	高橋	修平	(	PLAD	)	
4	奥本	栄一	(	Futures	)					11	高岩	吉博	(	Clear Chance	)
	吉田	明史	(	Futures	)					12	品川	恭輝	(	Treasures	)
5	松下	宏一	(	豊岡クラブ	)					13	品山	直彦	(	Treasures	)
	和田	進一	(	豊岡クラブ	)						川西	良作	(	零~ZERO~	)
6	奥田	亨	(	武庫BC	)						木村	洋輔	(	零~ZERO~	)
	岸田	大和	(	武庫BC	)										
7	垣内	大輔	(	高砂BS	)										
	松尾	光弘	(	零~ZERO~	)										

### 30歳以上女子複 (30WD)

1	大西	梓	(	零~ZERO~	)		4	大友	ひとみ	(	NANASEA'Z	)	
	福島	亜湖	(	シヤトル	)			5	中村	千晴	(	NANASEA'Z	)
2	木村	藍	(	武庫BC	)								
	杉尾	幸子	(	武庫BC	)								
3	内山	郁乃	(	KAIMEI	)								
	山下	千賀子	(	KAIMEI	)								
								4	永井	明子	(	猪名川クラブ	)
									田中	麻以子	(	猪名川クラブ	)

### 35歳以上男子複 (35MD)

1	三好	健吾	(	PLAD	)		6	垣内	大輔	(	高砂BS	)		
	松居	利和	(	PLAD	)			7	松尾	光弘	(	零~ZERO~	)	
2	神農	紘瑛	(	成徳スマイル	)				8	木全	純明	(	Plasma	)
	渡邊	元嗣	(	猪名川クラブ	)				9	石崎	二郎	(	三木シヤトル	)
3	青山	龍介	(	西播クラブ	)									
	古賀	敦志	(	西播クラブ	)									
4	上原	一元	(	零~ZERO~	)									
	山崎	元裕	(	零~ZERO~	)									
5	為則	賢祐	(	シヤトル	)									
	内海	貴裕	(	JunKie	)									
									8	元木	直樹	(	成徳スマイル	)
									三浦	匠	(	BUBBLES	)	
									田中	康貴	(	シヤトル	)	
									小森	大輔	(	シヤトル	)	

### 35歳以上女子複 (35WD)

1	岸本	瞳	(	三木シヤトル	)		3	中田	孝美	(	アイビー	)	
	水船	奈緒	(	アイビー	)			4	時実	圭子	(	竜神クラブ	)
2	今井	幸子	(	ドレミ	)								
	細見	美香	(	ACTIVEPlus	)								
								3	石崎	華子	(	北神クラブ	)
									金田	佳奈恵	(	あじさい	)

### 40歳以上男子複 (40MD)

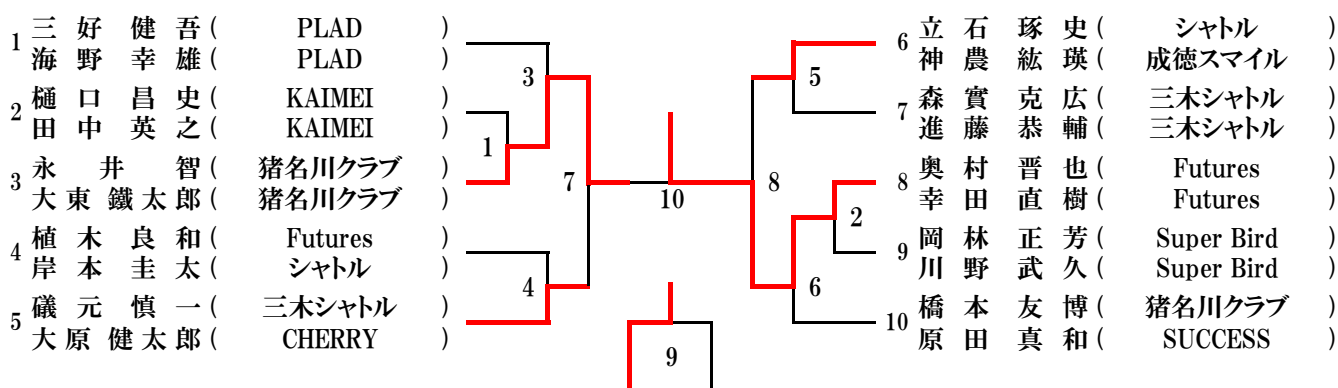

### 40歳以上女子複 (40WD)

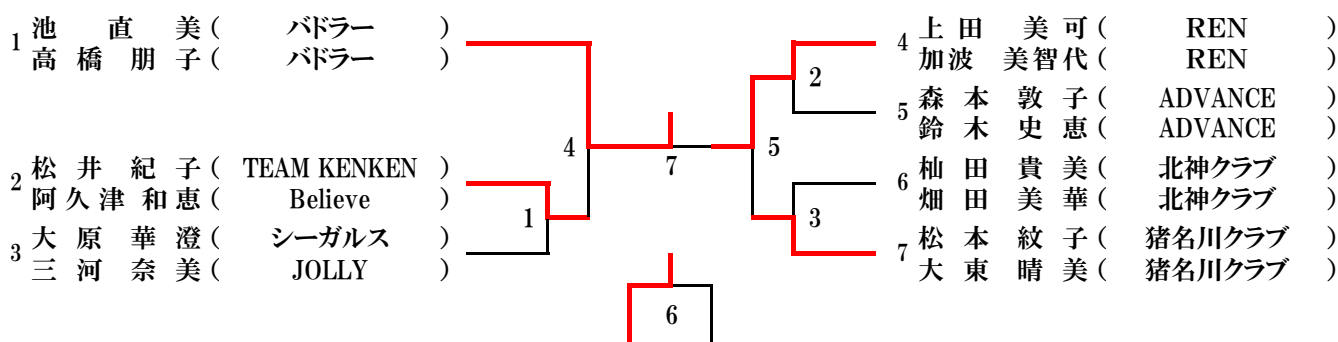

### 45歳以上男子複 (45MD)

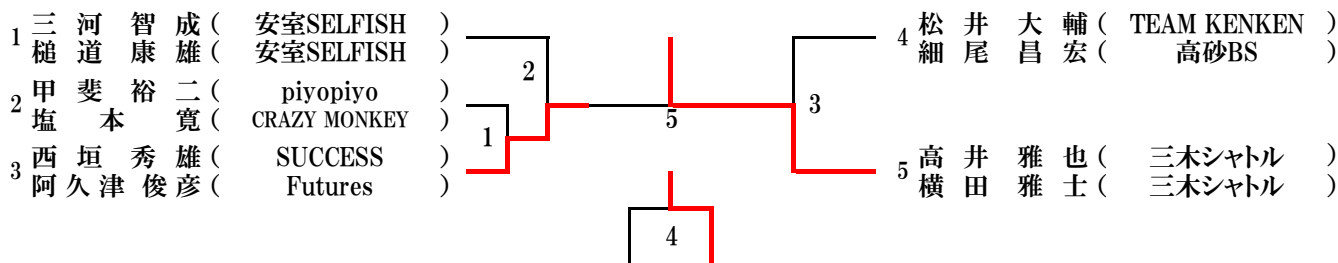

### 45歳以上女子複 (45WD)

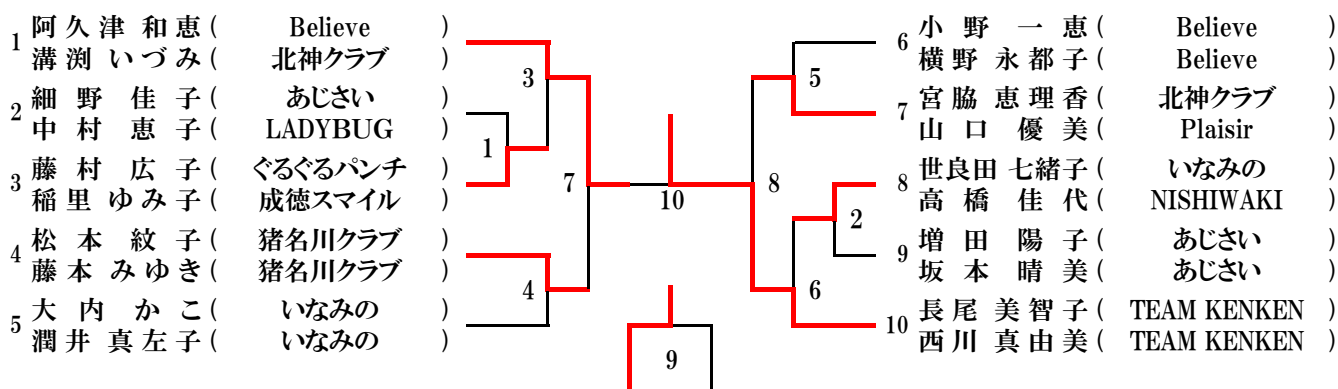

### 50歳以上男子複 (50MD)

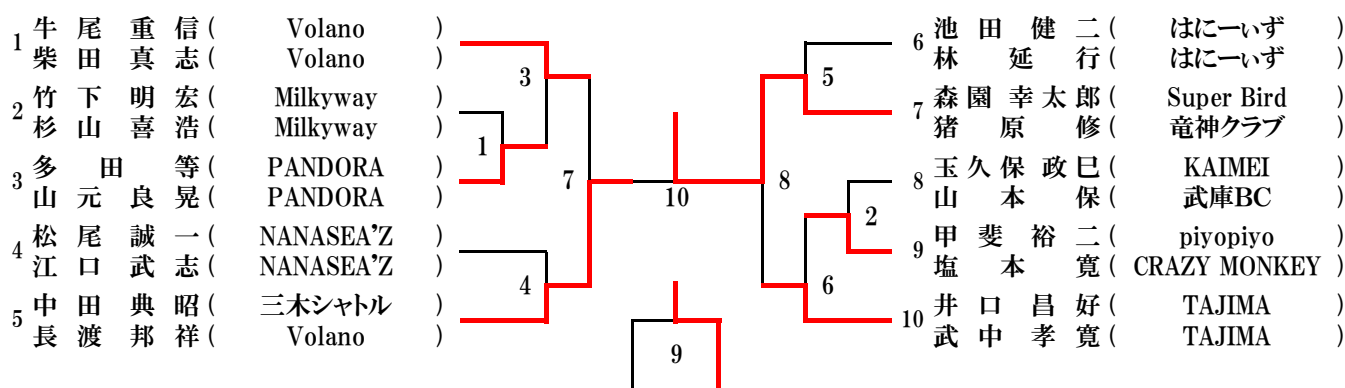

### 50歳以上女子複 (50WD)

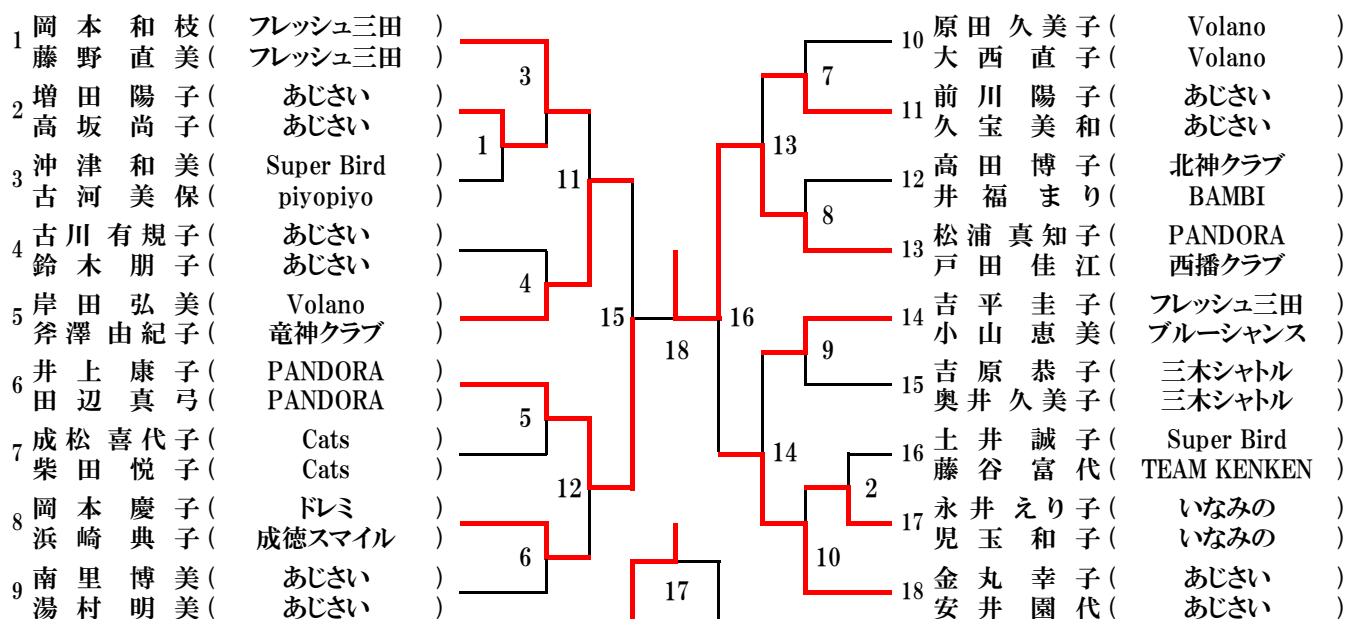

### 55歳以上男子複 (55MD)

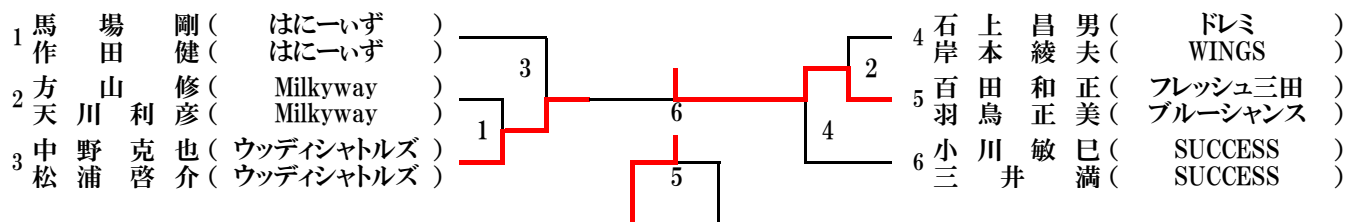

### 55歳以上女子複 (55WD)

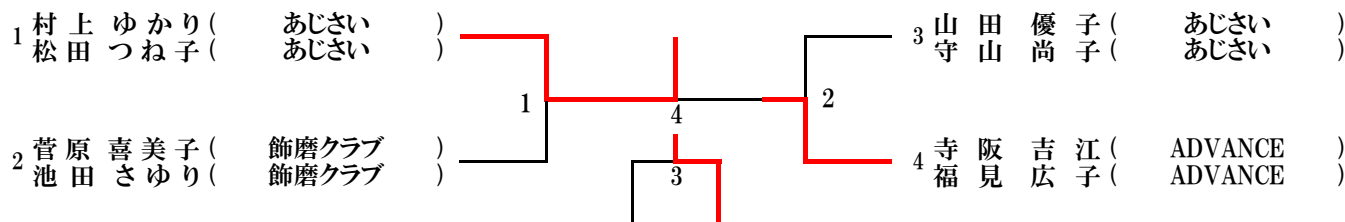



### 60歳以上男子複 (60MD)

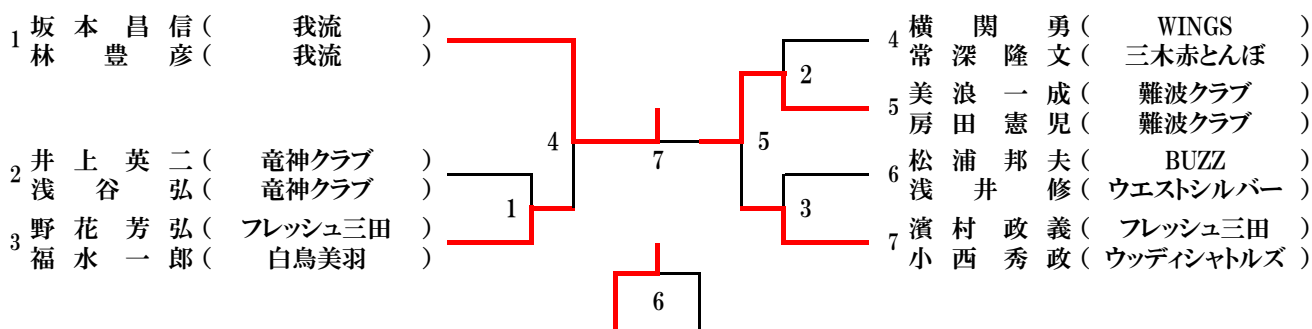

### 60歳以上女子複 (60WD)

60WD		天羽藤田	清水奥	福水君浪	勝敗	順位
1	天羽淳子 (フレッシュ三田) ) 藤田咲美 (piyopiyo) )	/	3 0-2	1 2-0	1-1	2
2	清水靖子 (Super Bird) ) 福奥郁 (自由が丘) )	3 2-0	/	2 2-0	2-0	1
3	福水美保 (白鳥美羽) ) 君浪りき (piyopiyo) )	1 0-2	2 0-2	/	0-2	3

### 65歳以上男子複 (65MD)

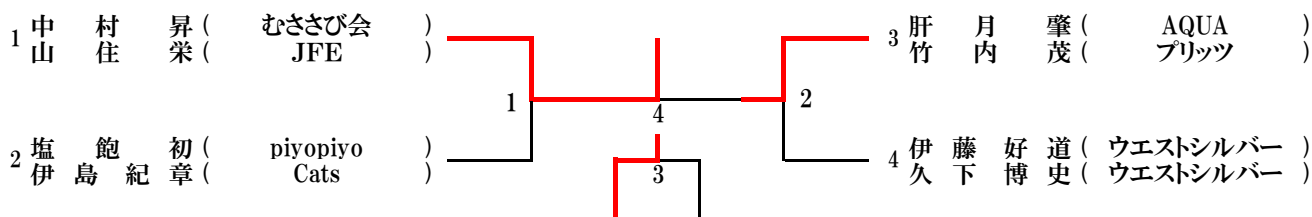

### 70歳以上男子複 (70MD)

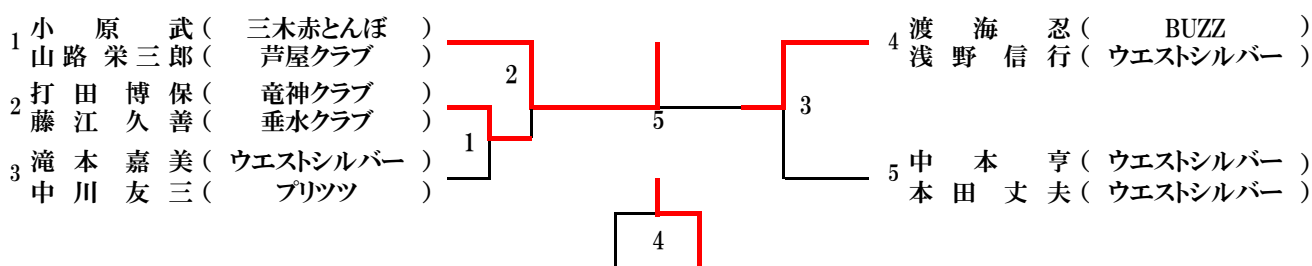

### 一般混合複 (X)

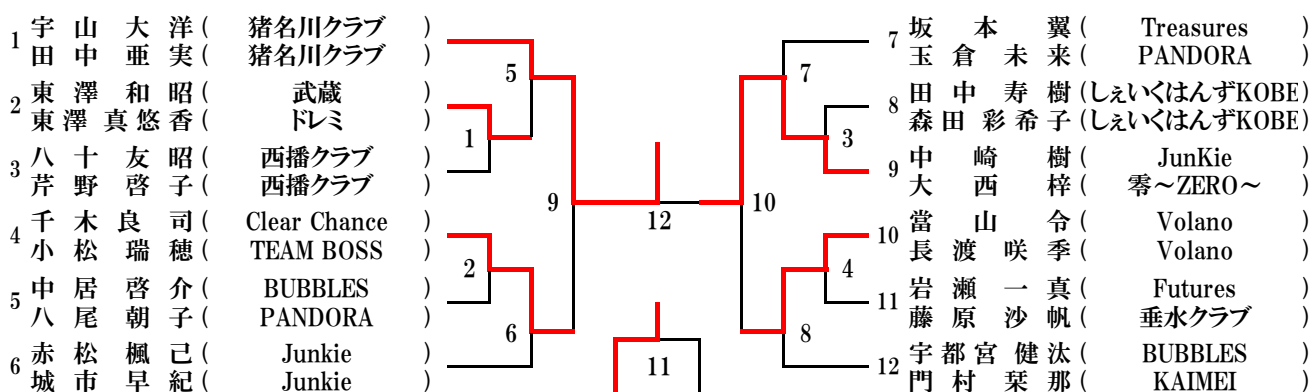

### 合算60歳以上混合複 (60X)

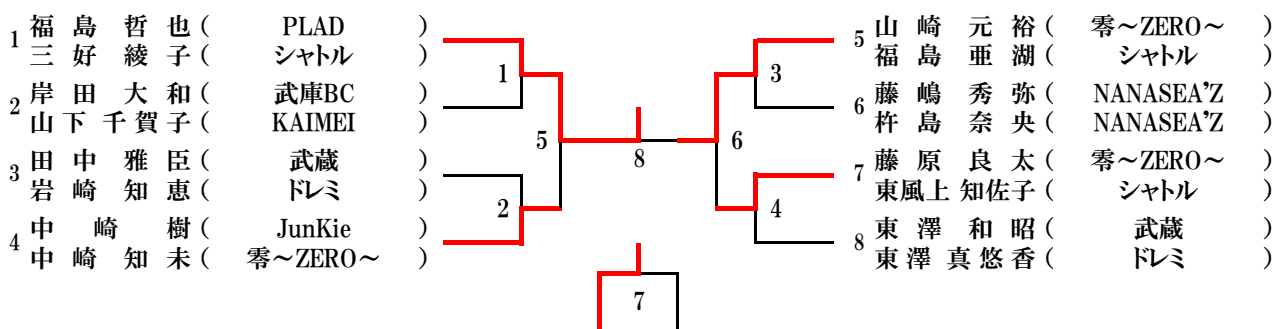

### 合算70歳以上混合複 (70X)

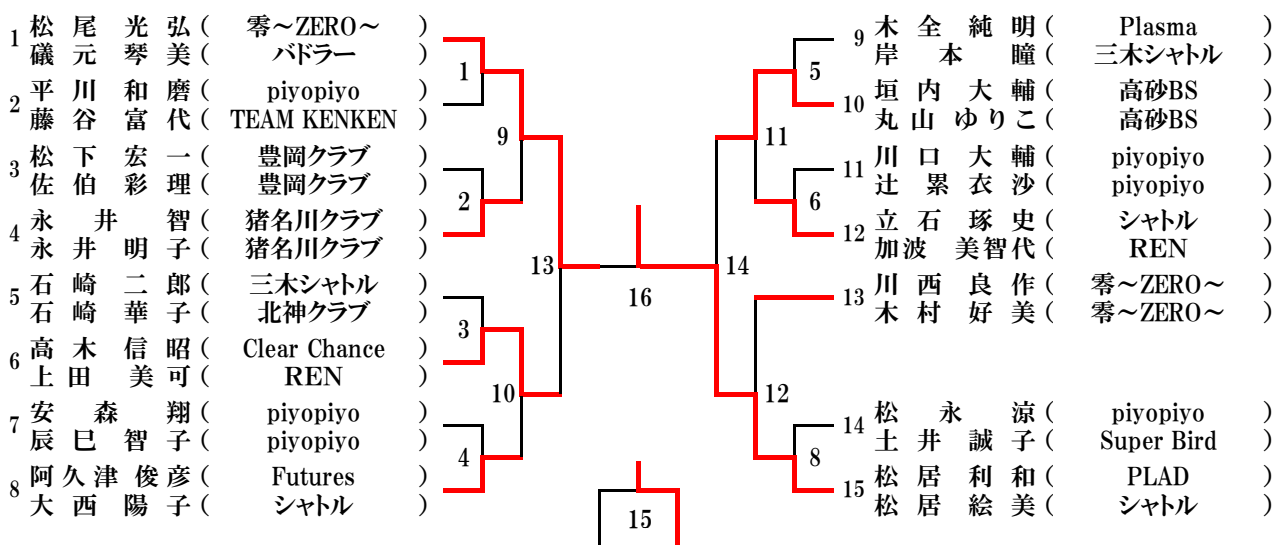

### 合算80歳以上混合複 (80X)

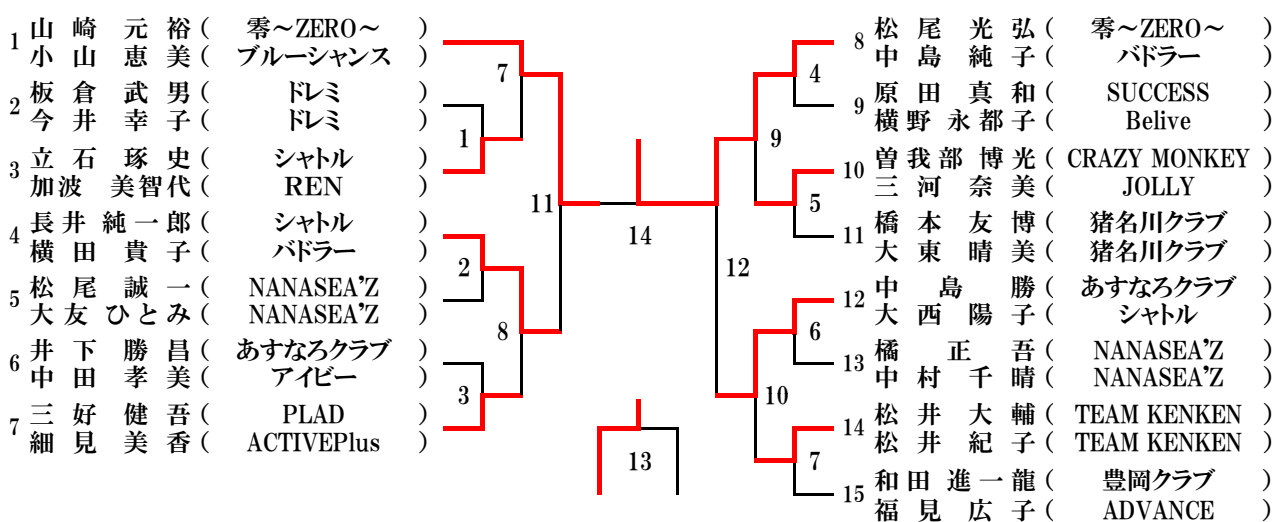

### 合算90歳以上混合複 (90X)

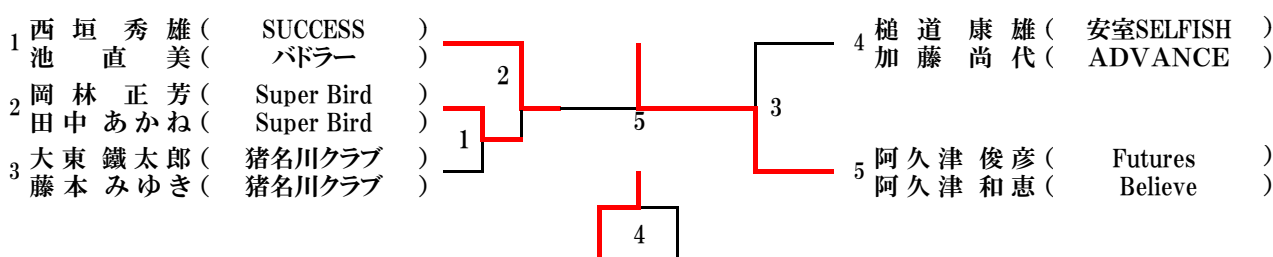

### 合算100歳以上混合複 (100X)

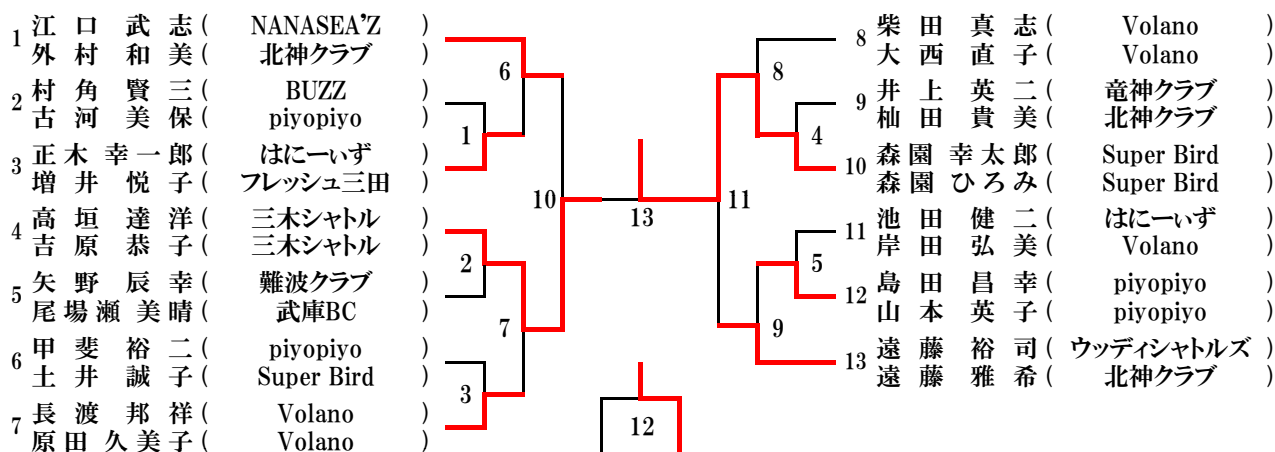

### 合算110歳以上混合複 (110X)

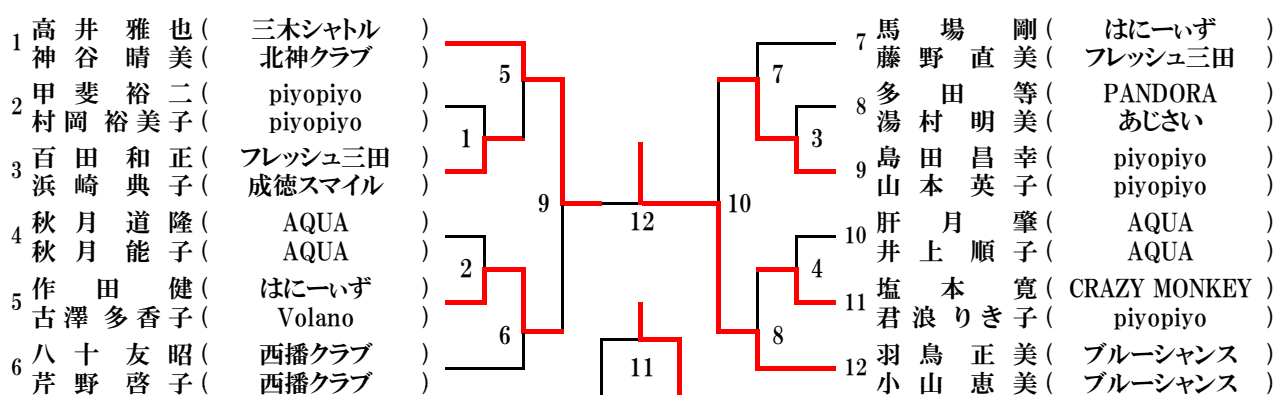

### 合算120歳以上混合複 (120X)

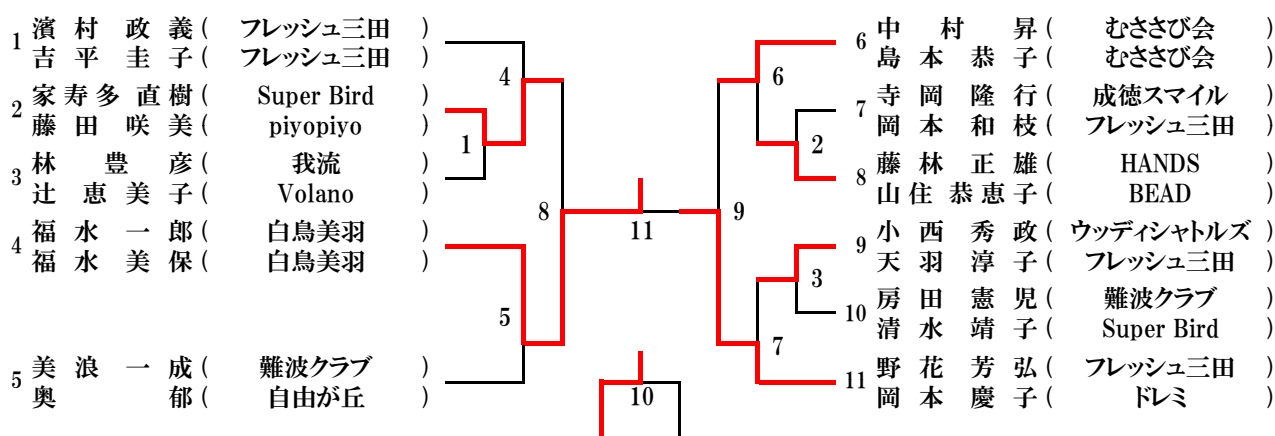

### 合算130歳以上混合複 (130X)

130X		塩飽藤田	竹内天羽	澄川澄川	勝敗	順位
1	塩飽初美 (piyopiyo)	/	3 1-2	1 2-1	1-1	2
2	藤田咲美 (piyopiyo)		3 2-1	2 0-2	1-1	3
3	竹内淳子 (フレッシュ三田)	1 1-2	2 2-0	/	1-1	1