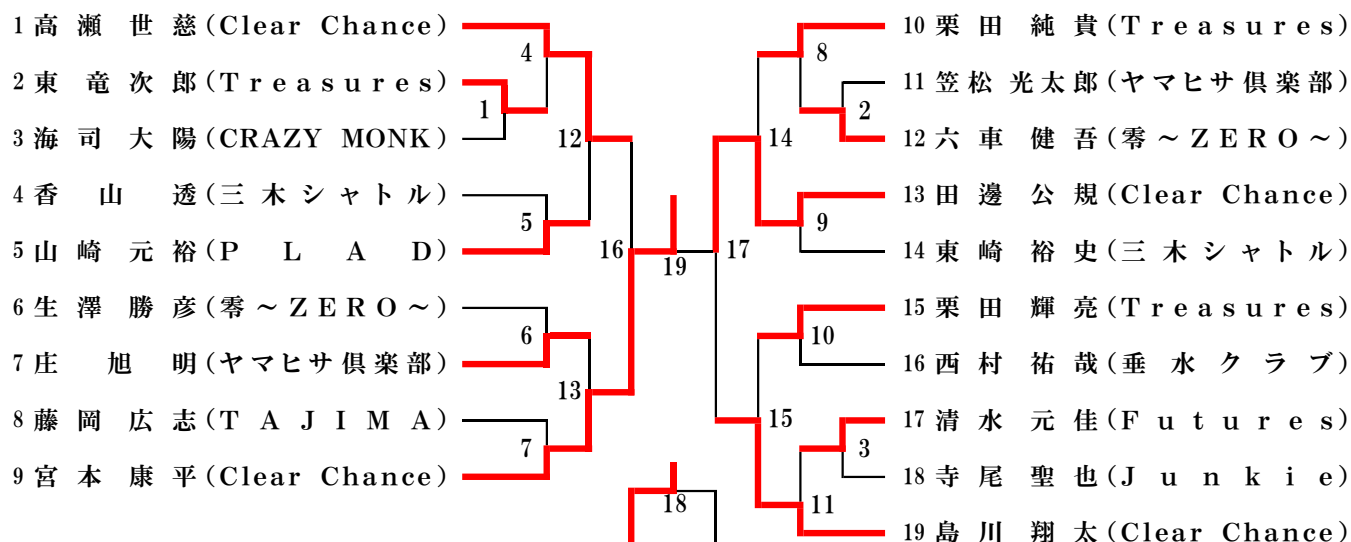

第36回兵庫県社会人クラブ バドミントン年代別選手権大会 〈結果報告書〉

日時 令和4年 9月17日(土)
令和4年 9月18日(日)
午前9時～

会場 加古川市立総合体育館

主催 兵庫県バドミントン協会
共催 加古川バドミントン協会
主管 兵庫県社会人クラブバドミントン連盟
後援 神戸新聞社
協賛 ヨネックス株式会社
株式会社ゴーセン
ミズノ株式会社

一般男子単 (MS)



一般女子単 (WS)

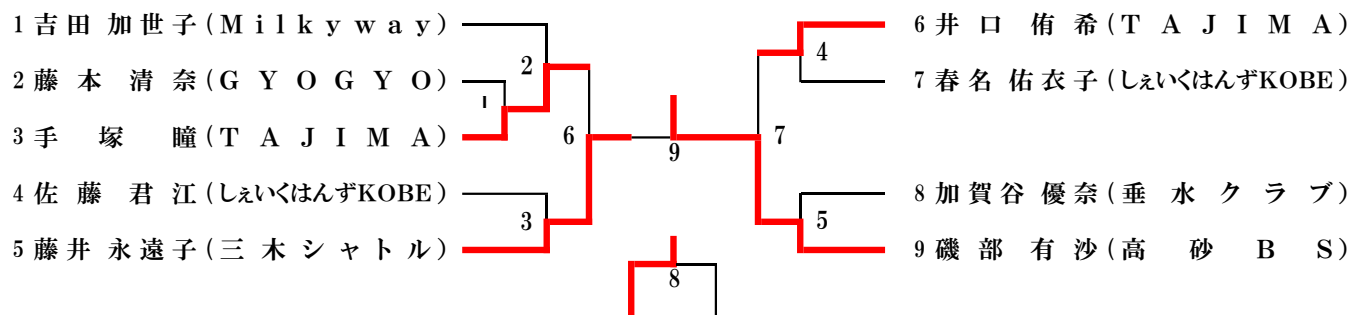

30・35歳以上男子単 (30・35MS)

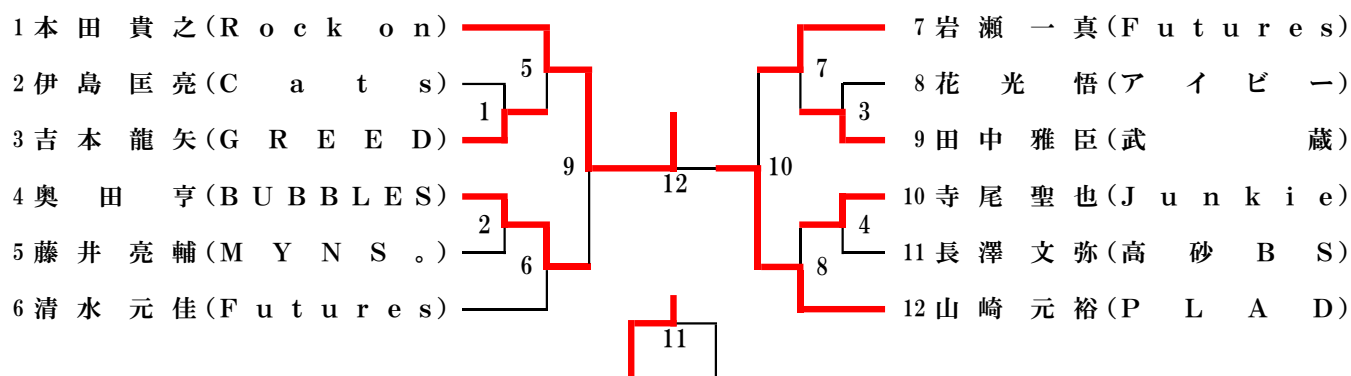

30・35歳以上女子単 (30・35WS)

30・35WS		豊	地神	松本	勝敗	順位
1	豊 まどか (零～ZERO～)		0-2	2-0	1-1	2
2	地神 加奈子 (ADVANCE)	2-0		2-0	2-0	1
3	松本 恵理 (piyopiyo)	0-2	0-2		0-2	3

40歳以上男子単 (40MS)

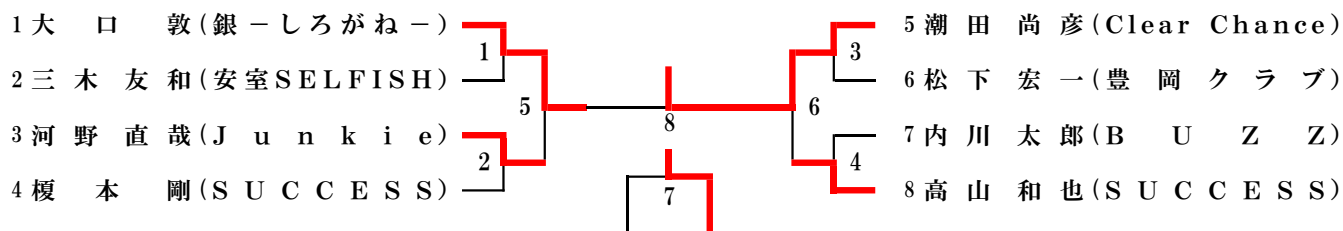

45歳以上男子単 (45MS)

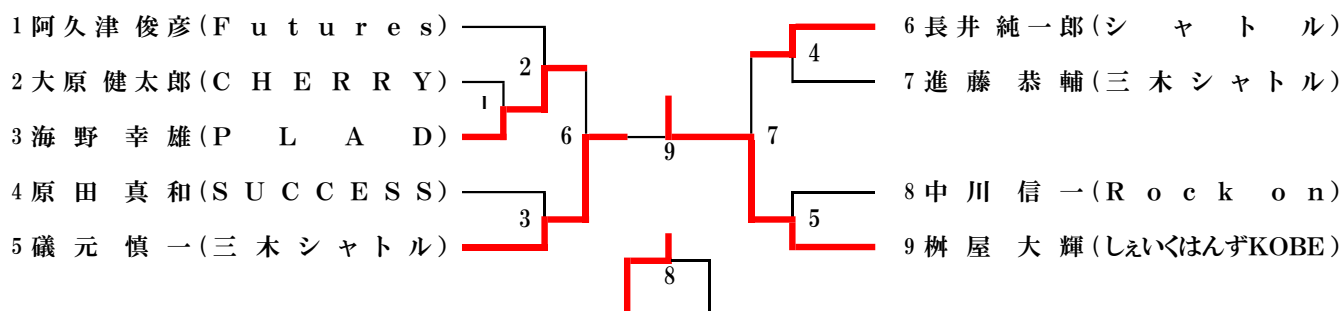

50歳以上男子単 (50MS)

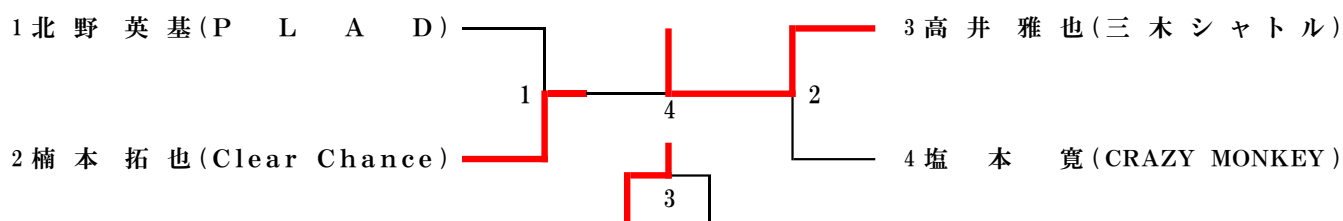

55歳以上男子単 (55MS)

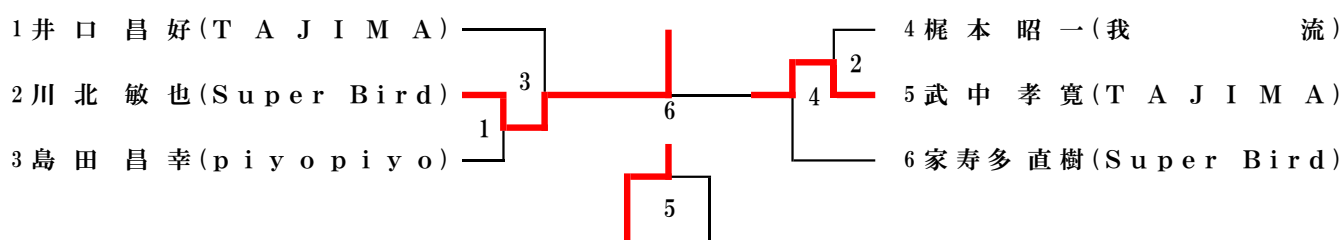

60歳以上男子単 (60MS)

60MS		方山	中川	加藤	勝敗	順位
1	方山 修(Milkyway)		2-1	0-2	1-1	2
2	中川 直紀(伊丹BC)	1-2		0-2	0-2	3
3	加藤 隆弘(高砂BS)	2-0	2-0		2-0	1

65歳以上男子単 (65MS)

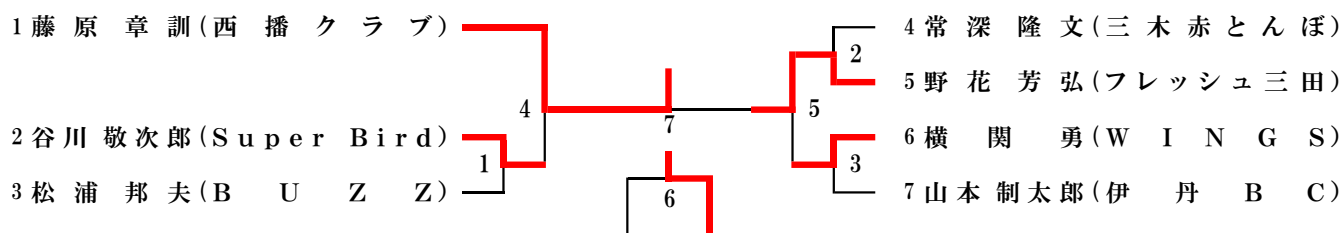

70歳以上男子単 (70MS)

70MS		中村	浅野	渡海	勝敗	順位
1	中村昇(むささび会)	/	2-0	2-0	2-0	1
2	浅野信行(ウエストシルバー)	0-2	/	0-2	0-2	3
3	渡海忍(BUZZ)	0-2	2-0	/	1-2	2

75歳以上男子単 (75MS)

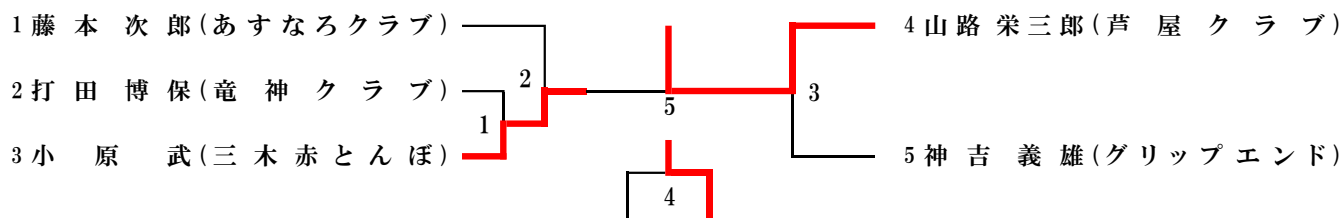

一般男子複 (MD)

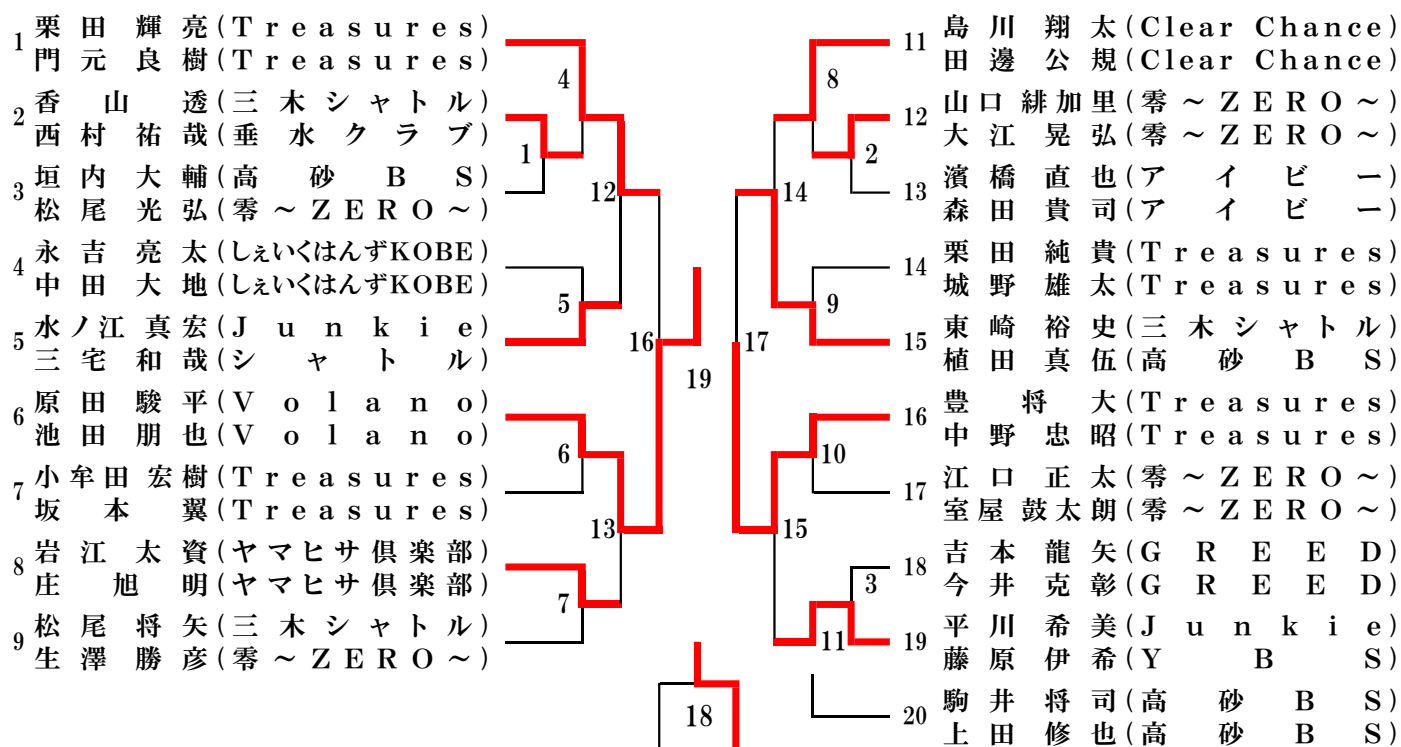

一般女子複 (WD)

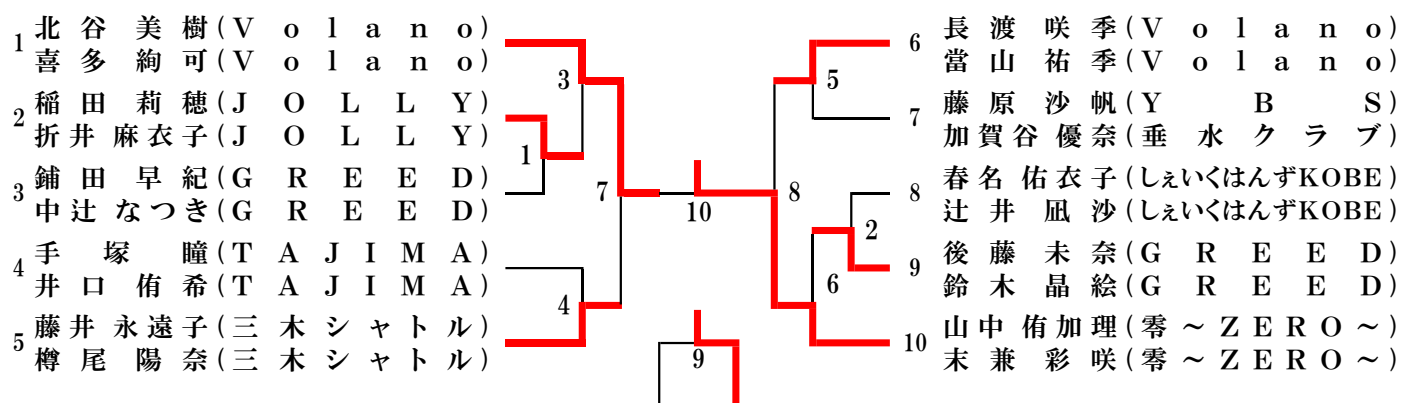

30歳以上男子複 (30MD)

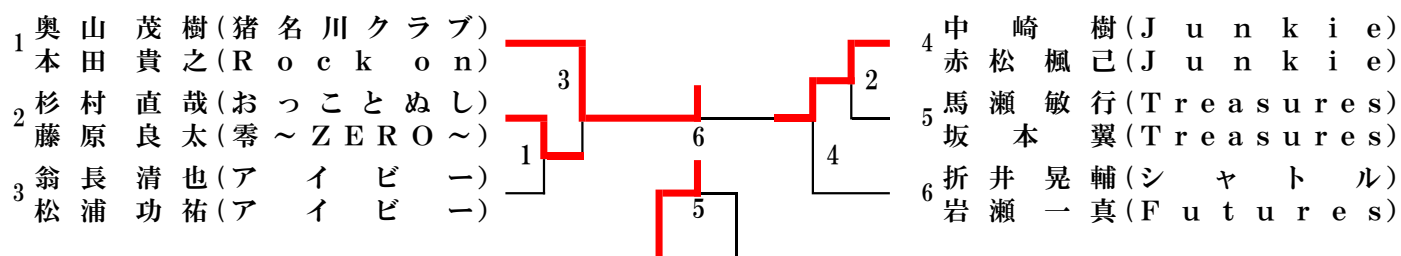

30歳以上女子複 (30WD)

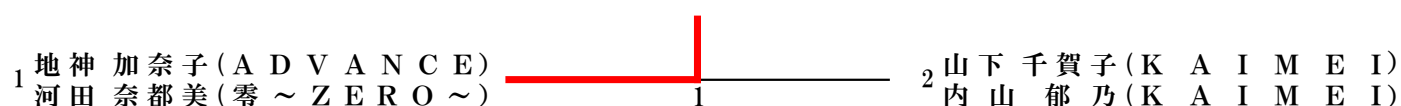

35歳以上男子複 (35MD)

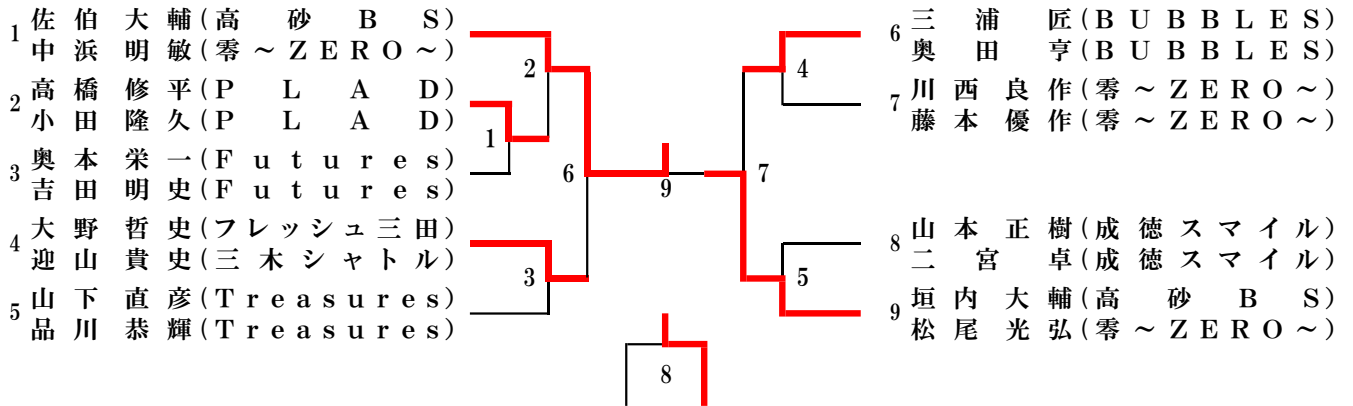

35歳以上女子複 (35WD)

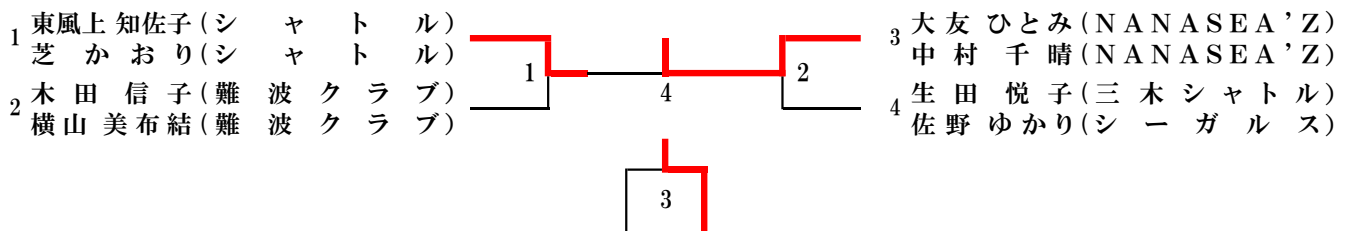

40歳以上男子複 (40MD)

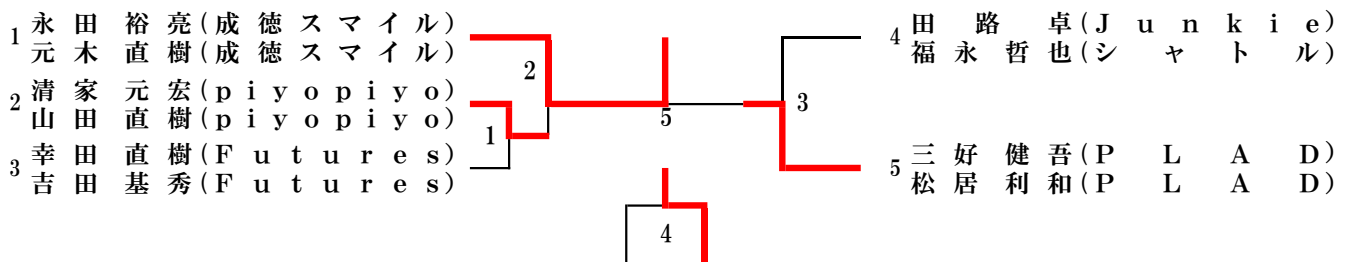

40歳以上女子複 (40WD)

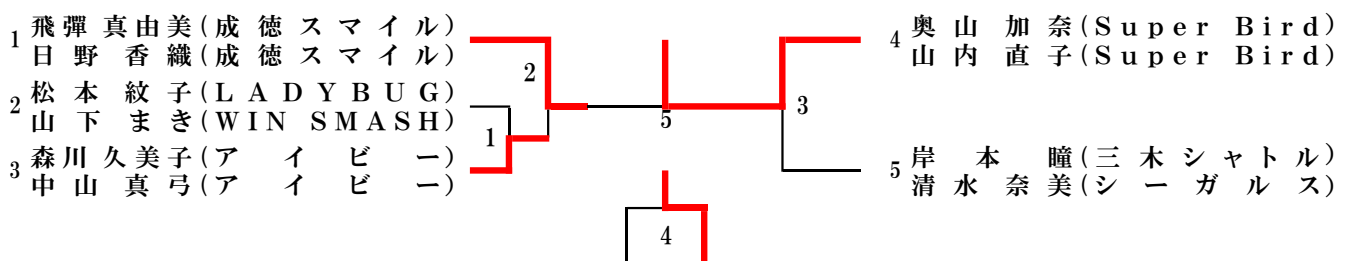

45歳以上男子複 (45MD)

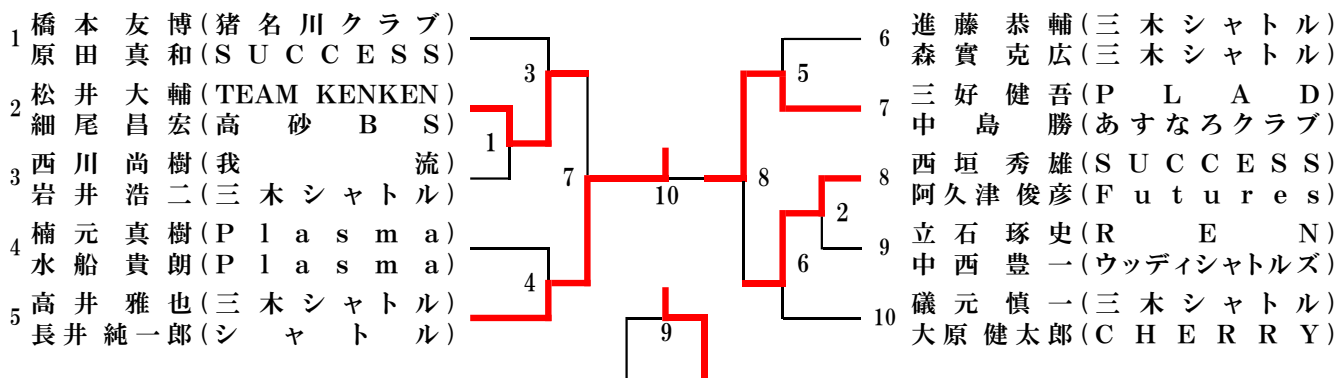

45歳以上女子複 (45WD)

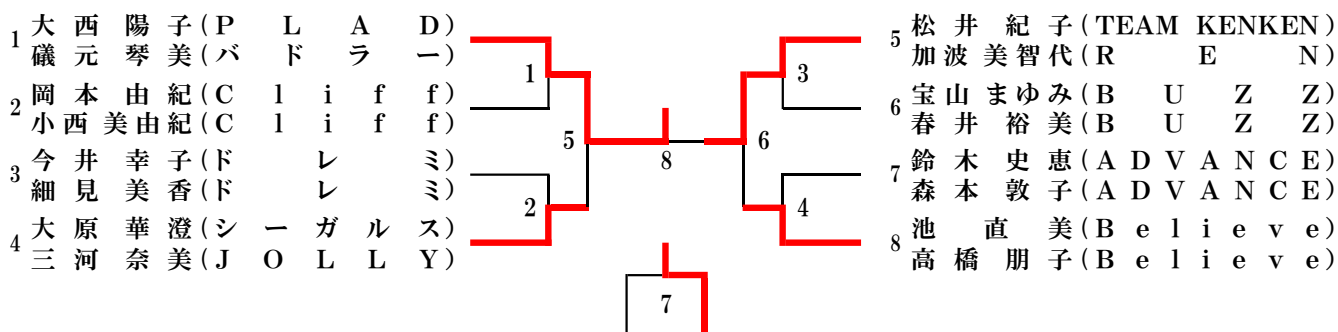

50歳以上男子複 (50MD)

50MD		森園猪原	原田浜田	三河槌道	勝敗	順位
1	森園幸太郎(Super Bird) 猪原修(竜神クラブ)		3 2-0	1 0-2	1-1	2
2	原田浩司(Volano) 浜田宜行(NISHIWAKI)	3 0-2		2 2-1	1-1	3
3	三河智成(安室SELFISH) 槌道康雄(安室SELFISH)	1 2-0	2 1-2		1-1	1

50歳以上女子複 (50WD)

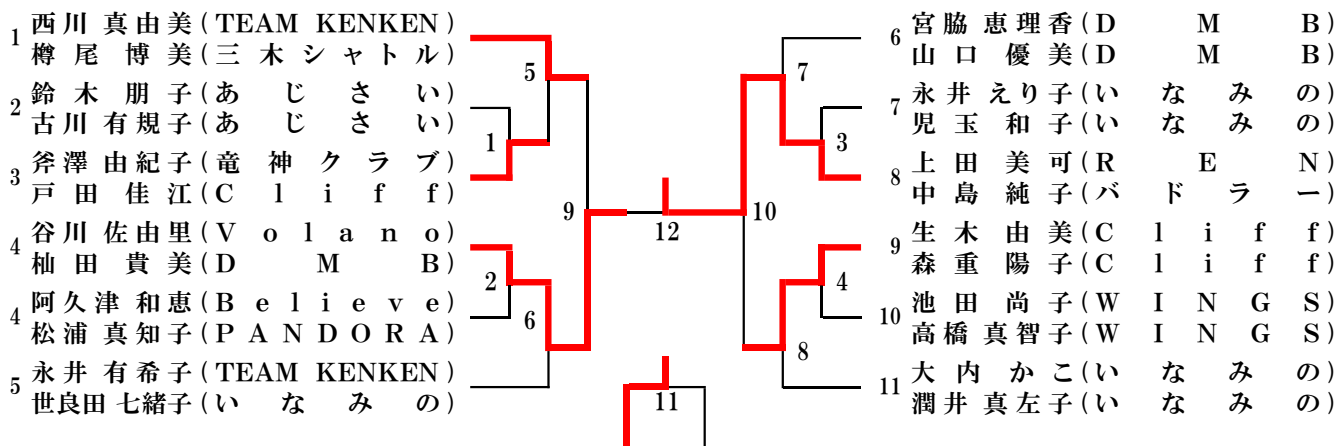

55歳以上男子複 (55MD)

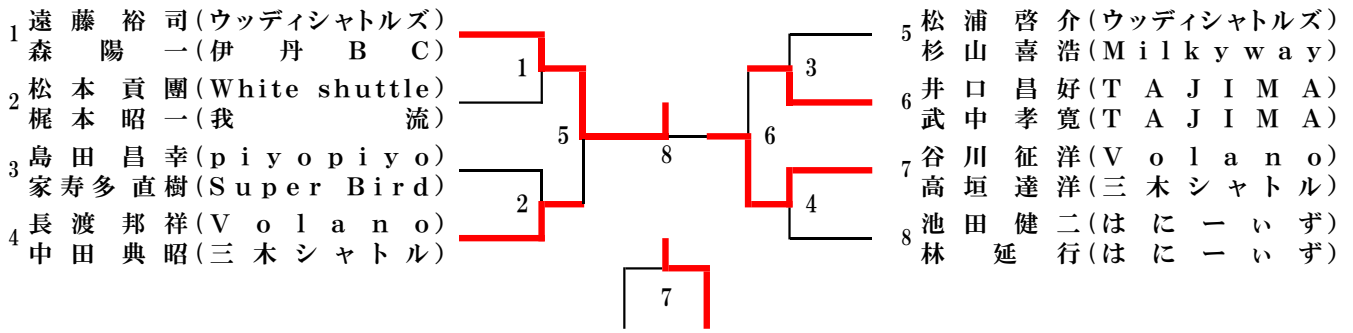

55歳以上女子複 (55WD)

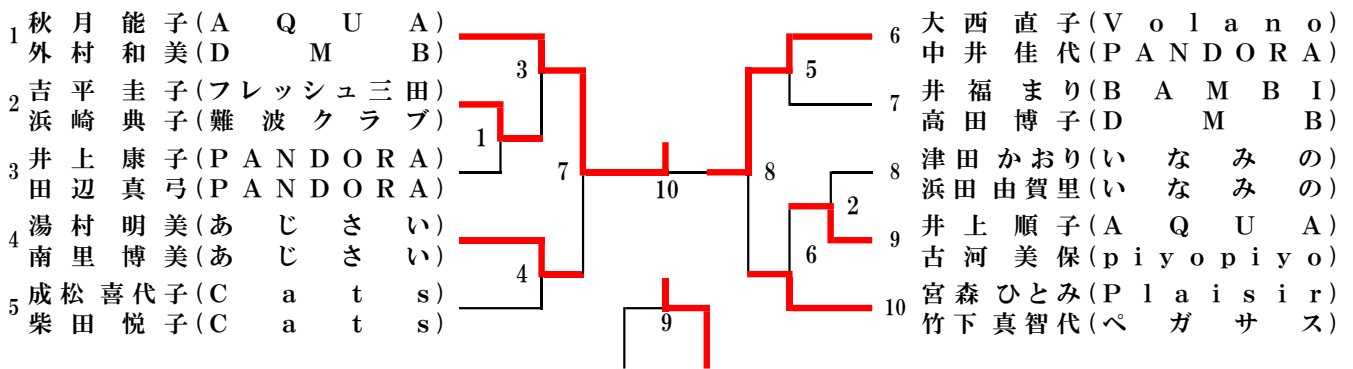

60歳以上男子複 (60MD)

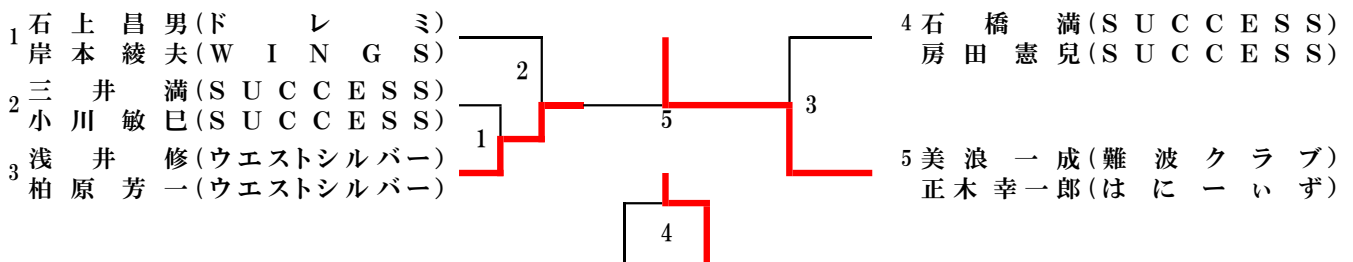

60歳以上女子複 (60WD)

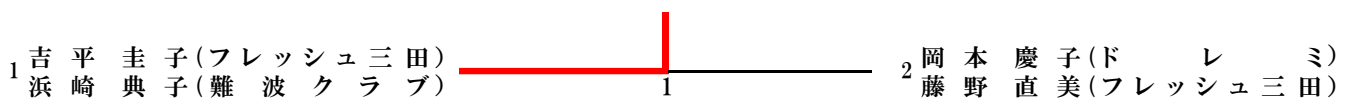

65歳以上男子複 (65MD)

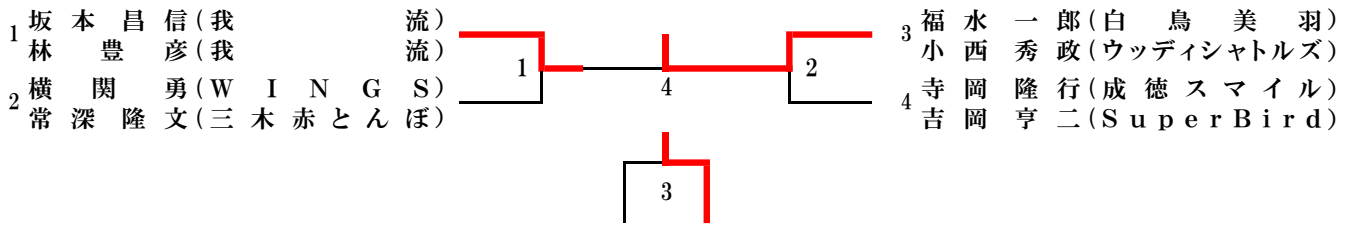

70歳以上男子複 (70MD)

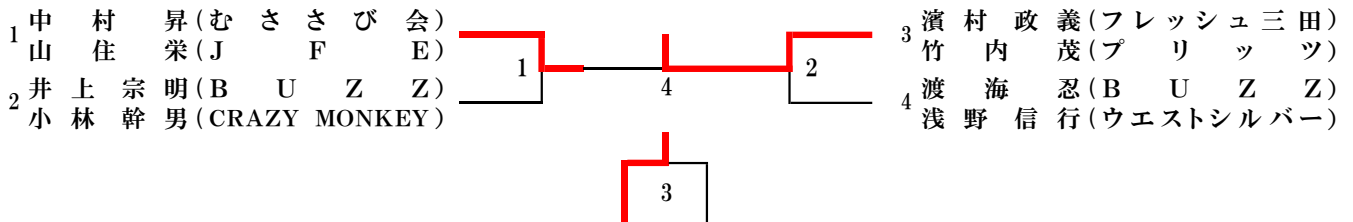

75歳以上男子複 (75MD)

75MD		滝本 中川	藤本 打田	本田 小原	勝敗	順位
1	滝本嘉美(ウエストシルバー) 中川友三(ウエストシルバー)		3 2-0	1 0-2	1-1	2
2	藤本次郎(あすなろクラブ) 打田博保(竜神クラブ)	3 0-2		2 0-2	0-2	3
3	本田丈夫(ウエストシルバー) 小原武(三木赤とんぼ)	1 2-0	2 2-0		2-0	1

一般混合複 (X)

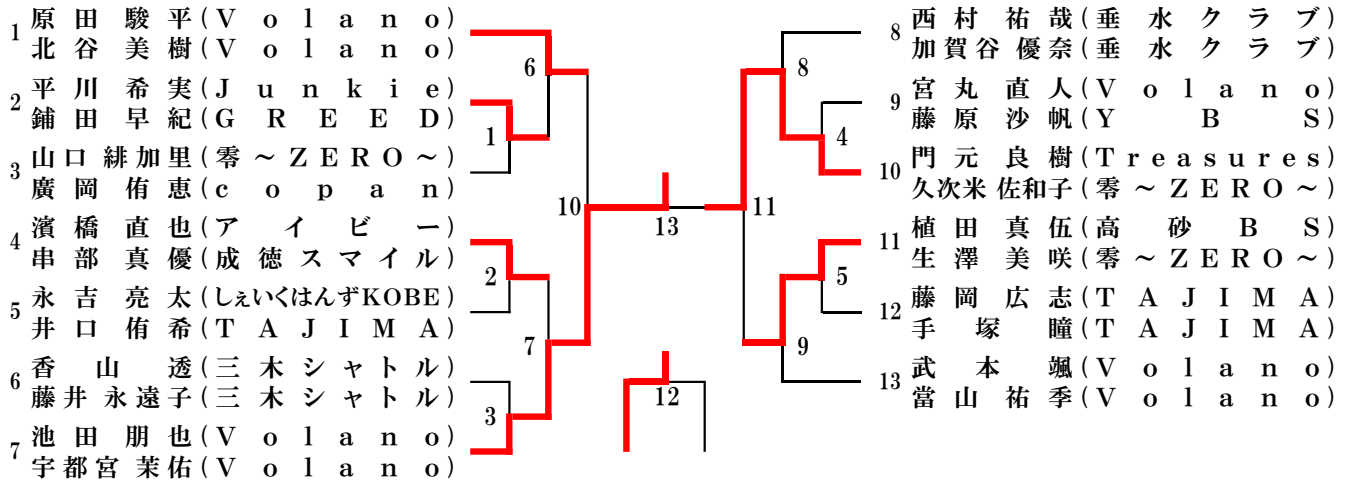

合算60歳以上混合複 (60X)

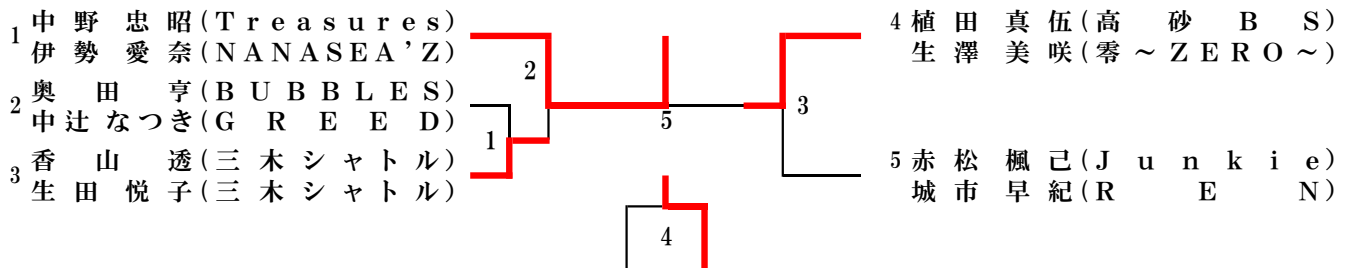

合算70歳以上混合複 (70X)

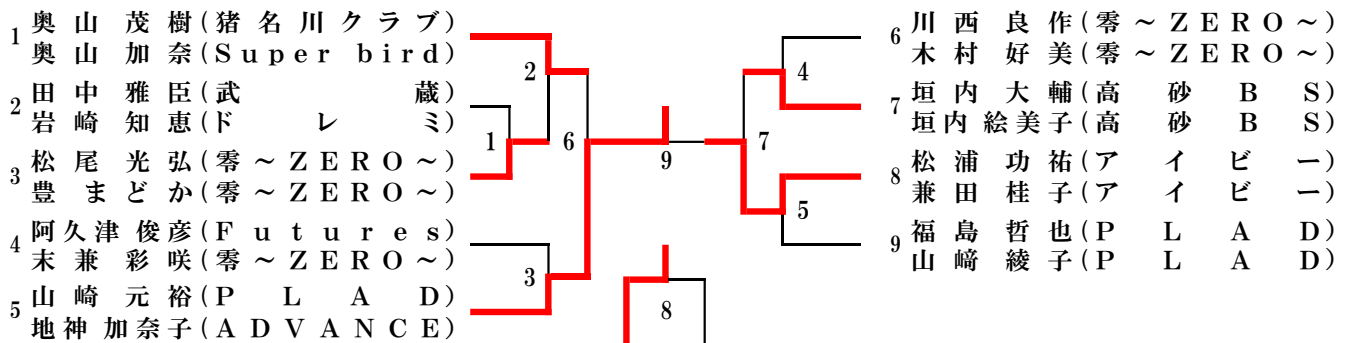

合算80歳以上混合複 (80X)

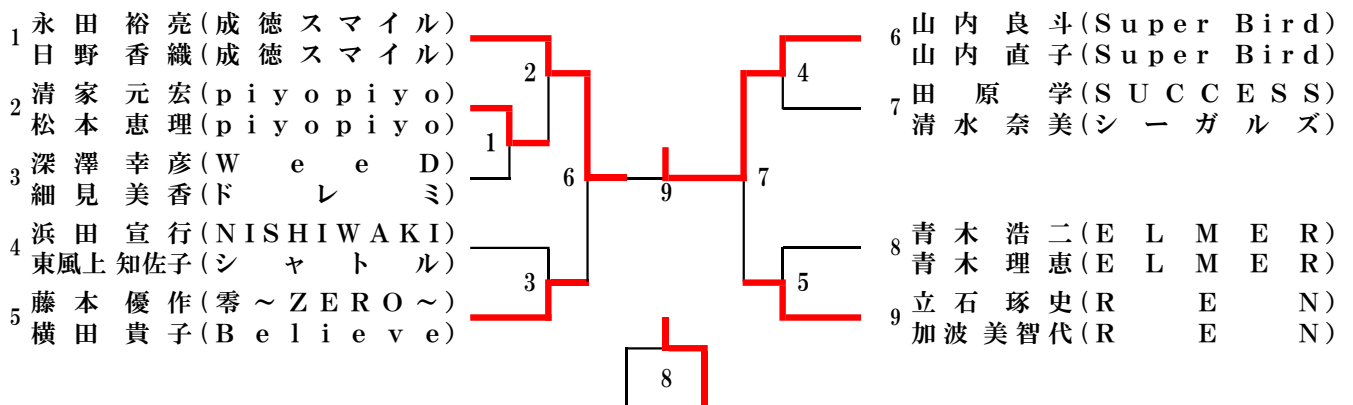

合算90歳以上混合複 (90X)

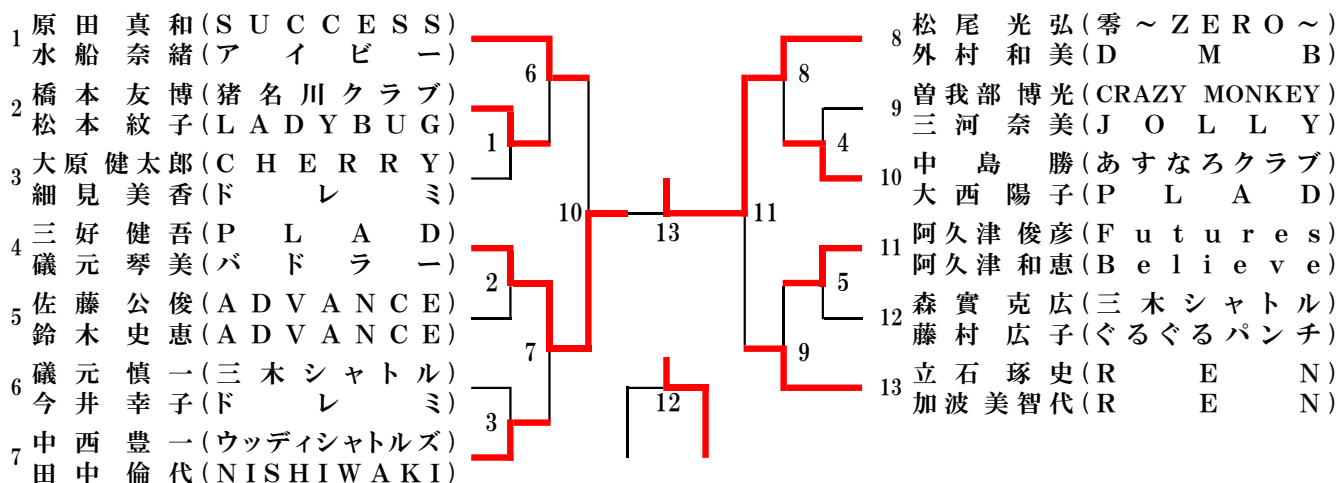

合算100歳以上混合複 (100X)

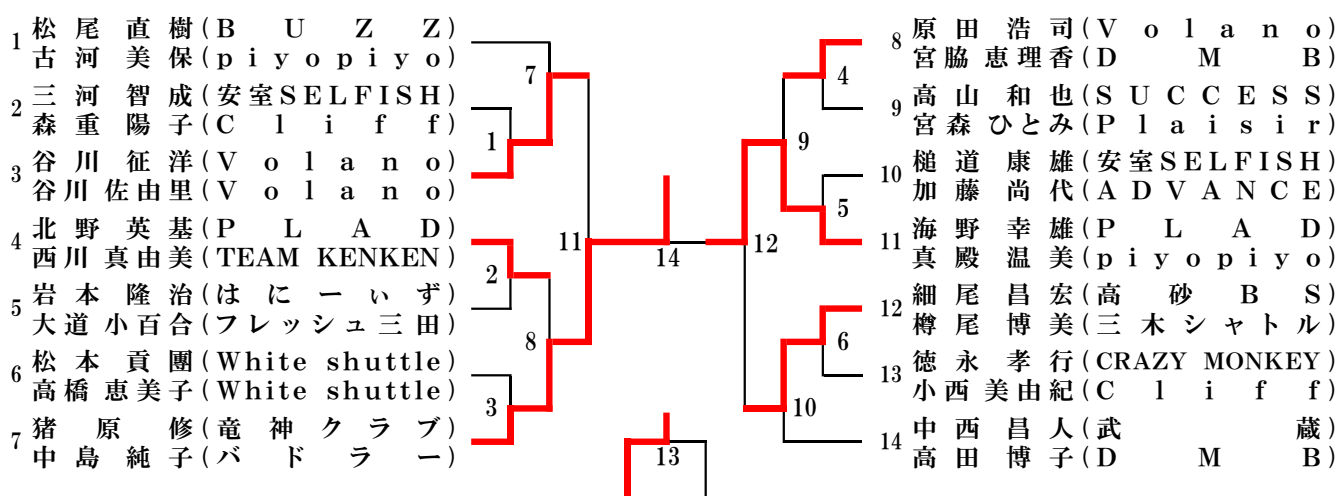

合算110歳以上混合複 (110X)

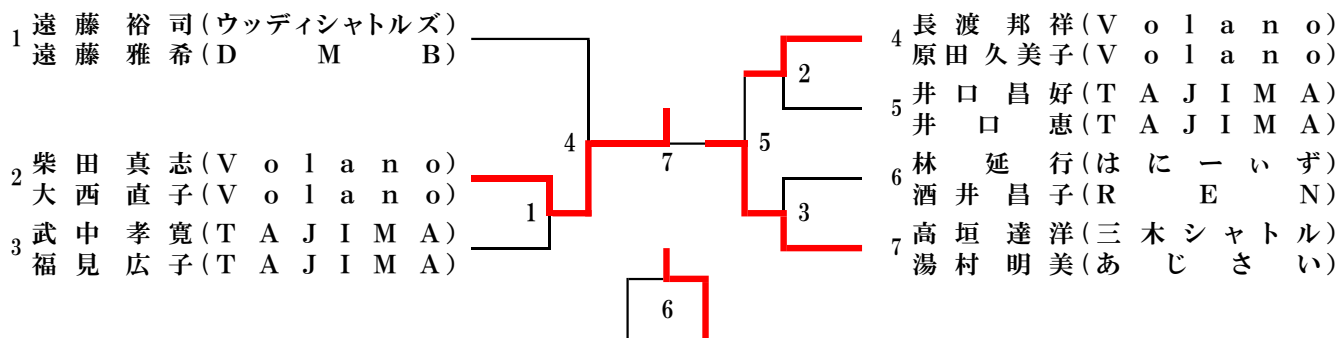

合算120歳以上混合複 (120X)

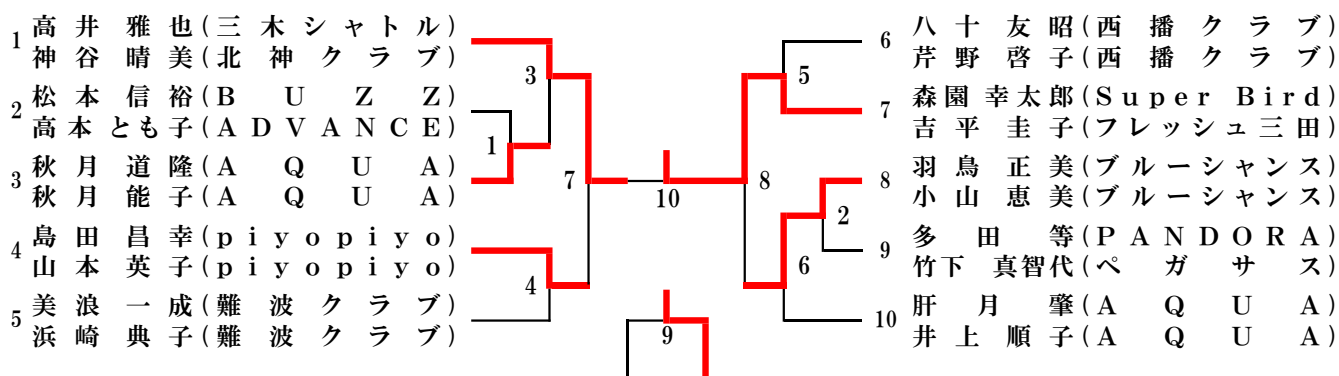

合算130歳以上混合複 (130X)

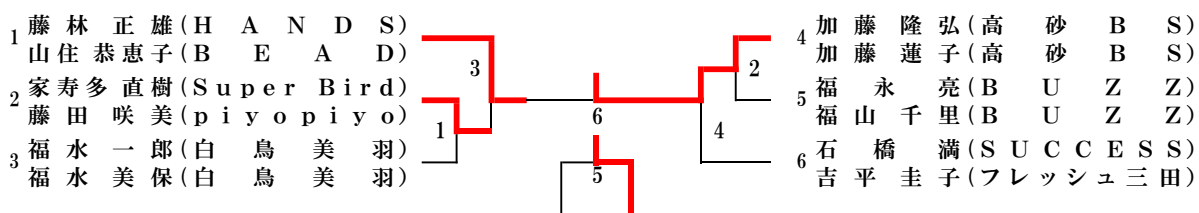

合算140歳以上混合複 (140X)

