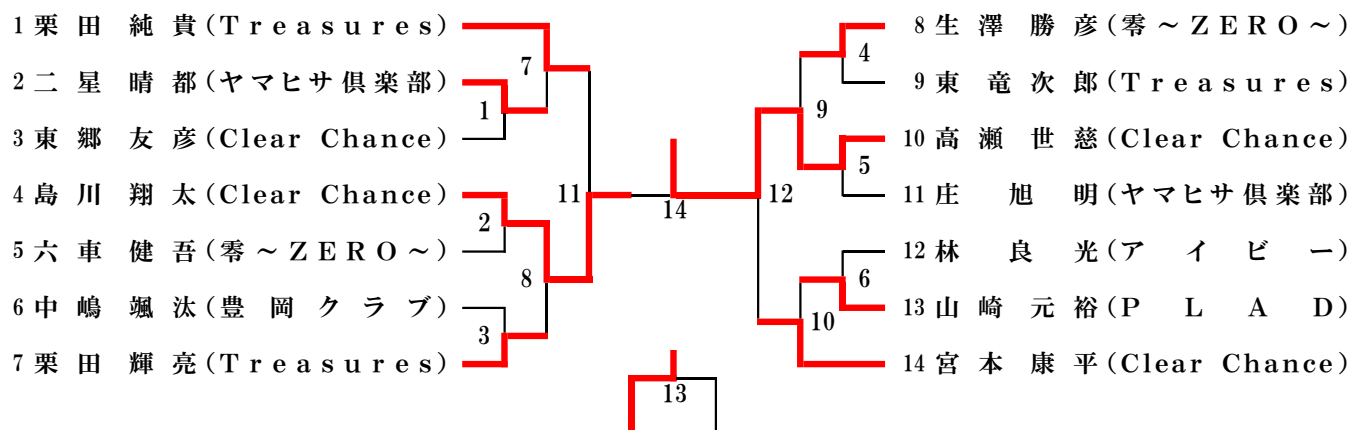

第35回兵庫県社会人クラブ バドミントン年代別選手権大会 〈結果報告書〉

日時 令和3年 9月20日(月・祝)
令和3年 9月23日(木・祝)
午前9時～

会場 三田市立駒ヶ谷体育館

主催 兵庫県バドミントン協会
共催 三田市バドミントン協会
主管 兵庫県社会人クラブバドミントン連盟
後援 神戸新聞社
協賛 ヨネックス株式会社
株式会社ゴーセン
ミズノ株式会社

一般男子単 (MS)



一般女子単 (WS)

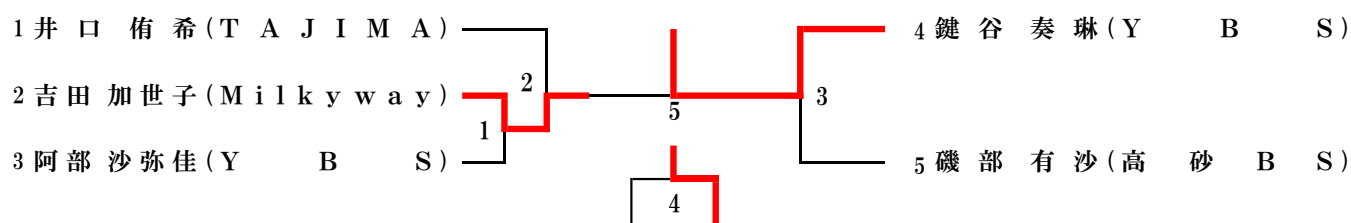

30・35歳以上男子単 (30・35MS)

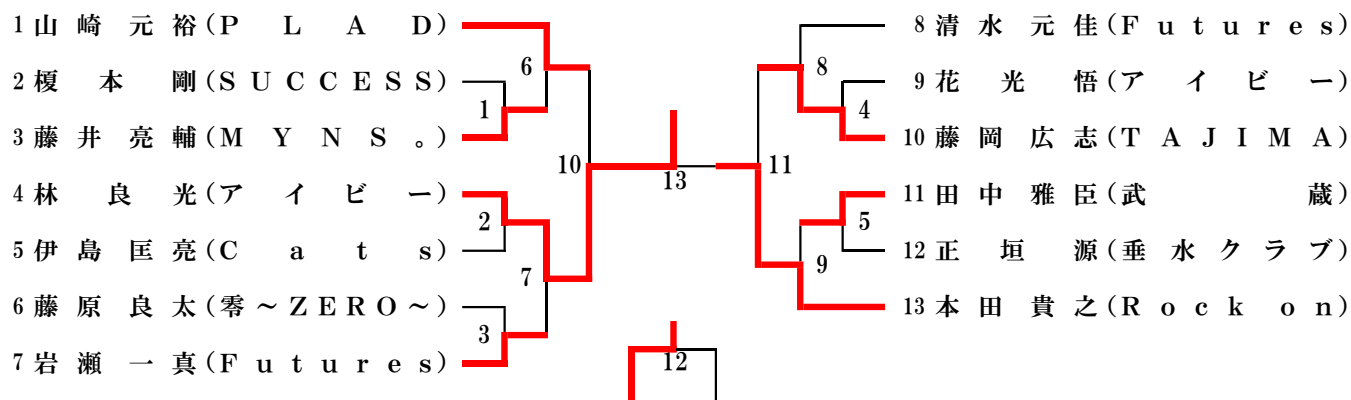

30・35・40歳以上女子単 (30・35・40WS)

30・35・40WS		地神	豊	岸本	勝敗	順位
1	地神 加奈子 (ADVANCE)		2-0	2-0	2-0	1
2	豊 まどか (零～ZERO～)	0-2		2-0	1-1	2
3	岸本 瞳 (三木シャトル)	0-2	0-2		0-2	3

40歳以上男子単 (40MS)

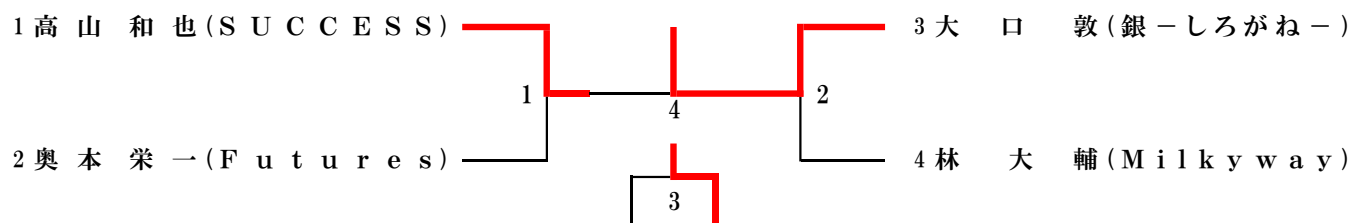

45歳以上男子単 (45MS)

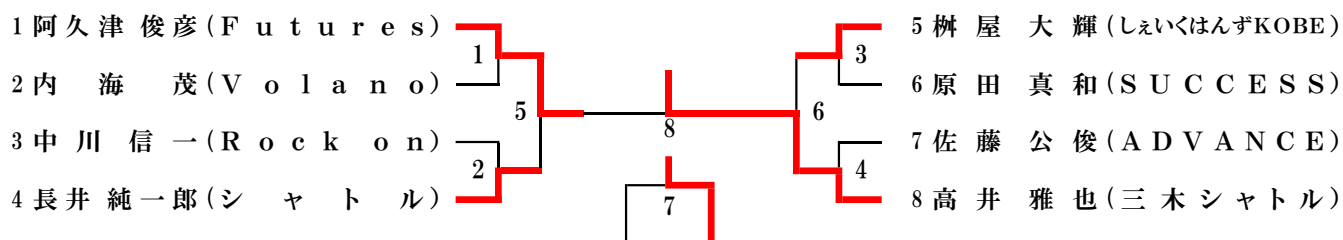

50歳以上男子単 (50MS)

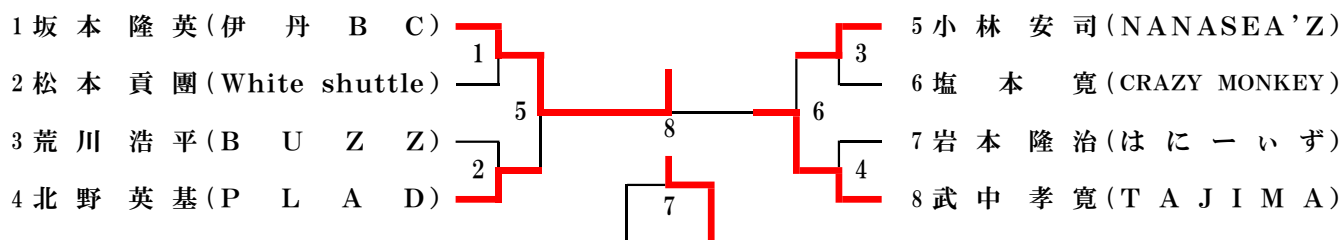

55歳以上男子単 (55MS)

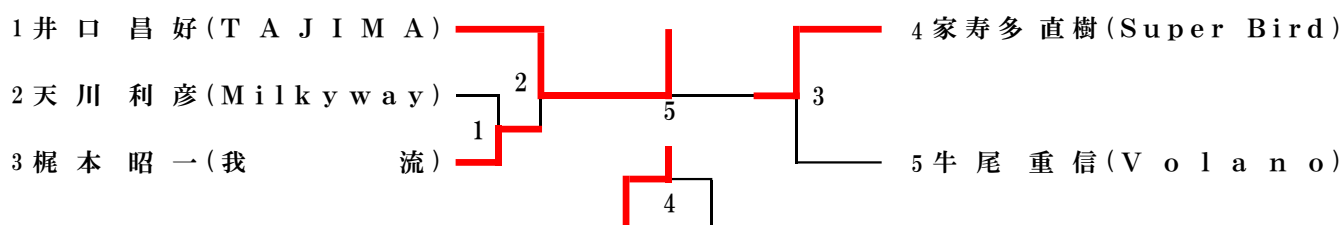

60歳以上男子単 (60MS)

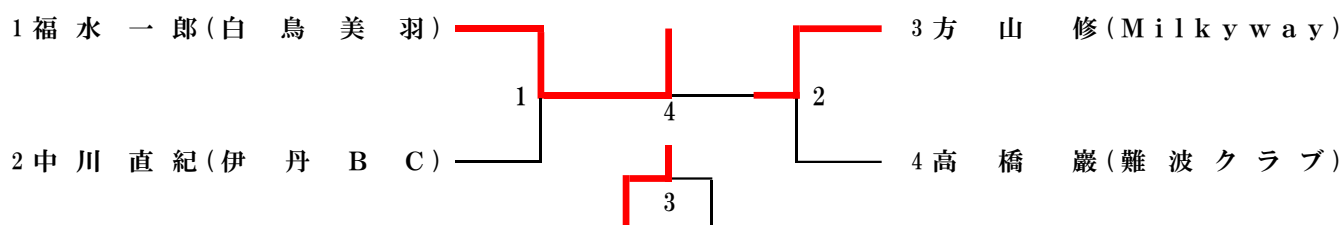

65歳以上男子単 (65MS)

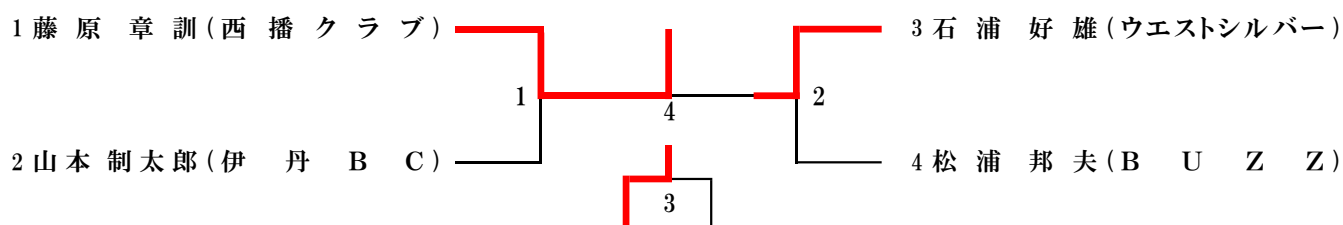

70・75歳以上男子単 (70・75MS)

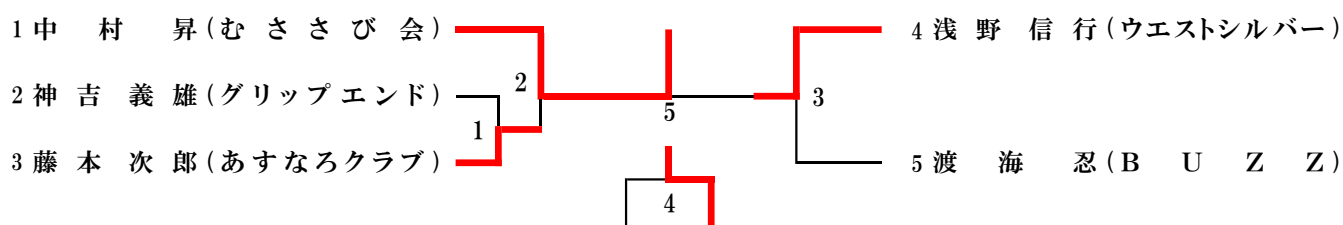

一般男子複 (MD)

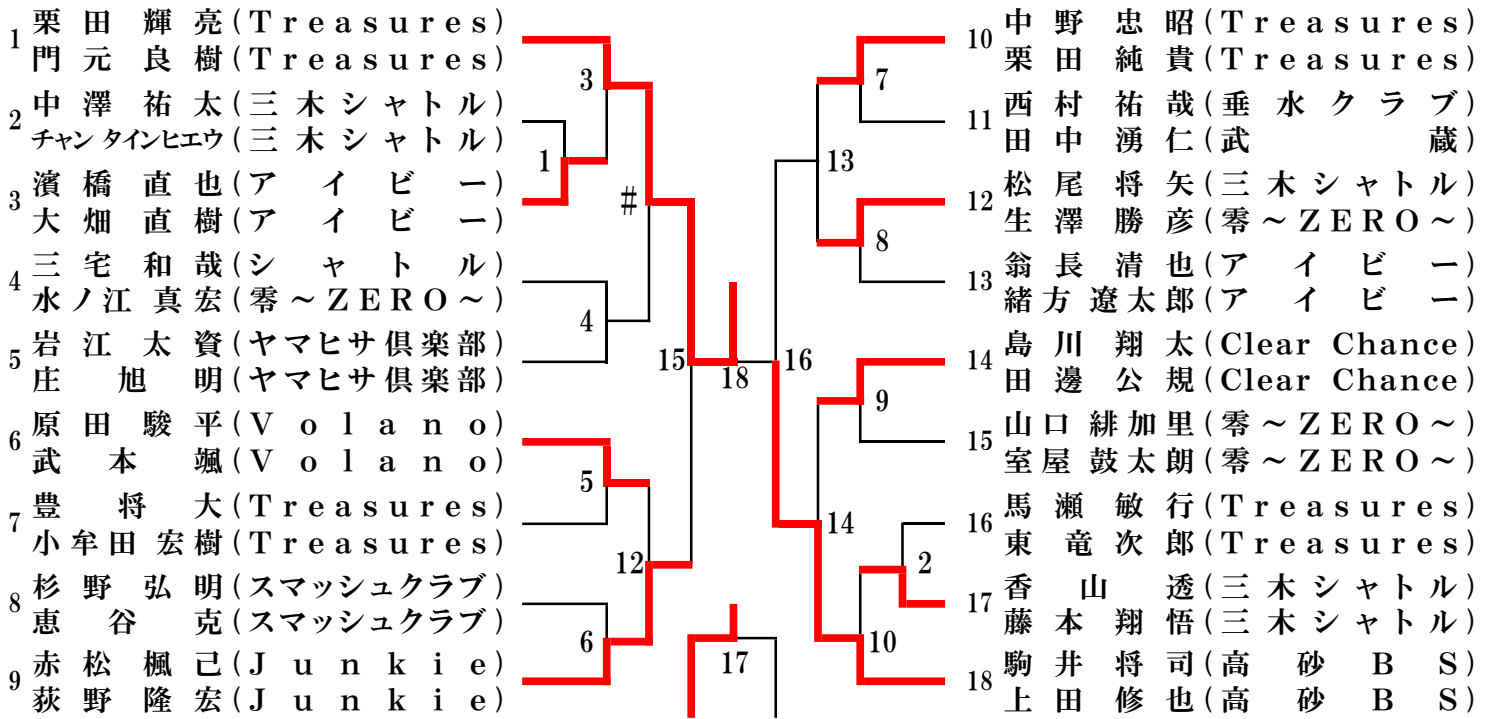

一般女子複 (WD)

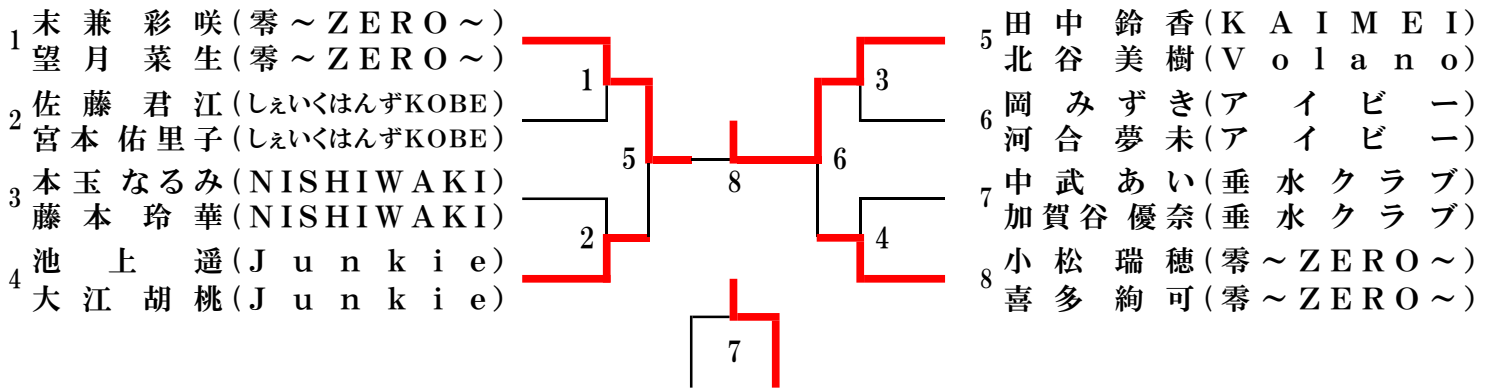

30歳以上男子複 (30MD)

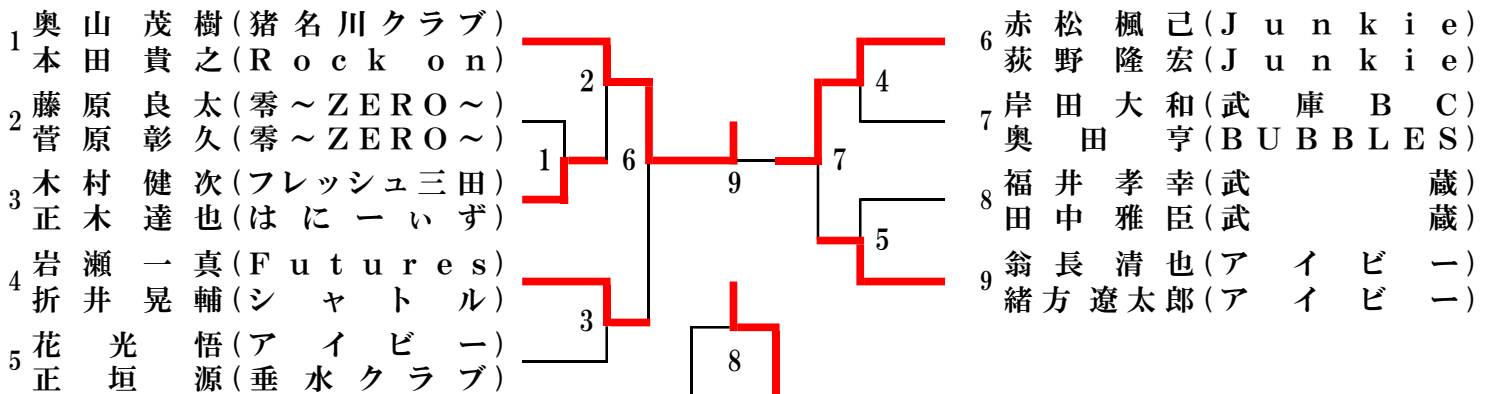

30・35歳以上女子複 (30・35WD)

30・35WD		明地 地神	松本 豊	東風 芝	勝敗	順位
1	明地 緑 (F u t u r e s) 地神 加奈子 (A D V A N C E)		3 2-0	1 2-0	2-0	1
2	松本 美奈 (E L M E R) 豊 まどか (零 ~ Z E R O ~)	3 0-2		2 1-2	0-2	3
3	東風 上知佐子 (シ ャ ト ル) 芝 かおり (シ ャ ト ル)	1 0-2	2 2-1		1-1	2

35歳以上男子複 (35MD)

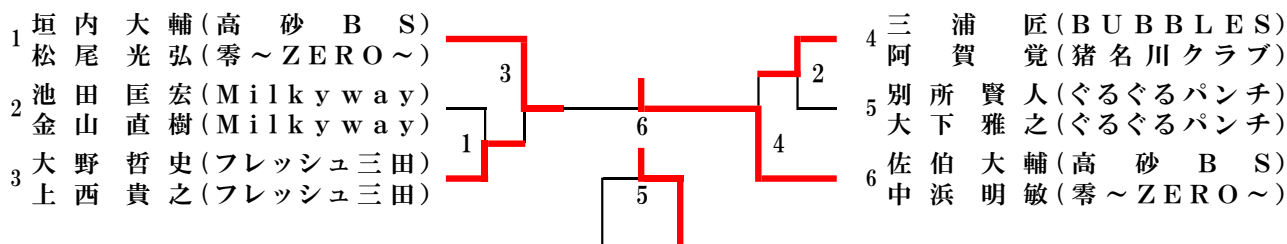

40歳以上男子複 (40MD)

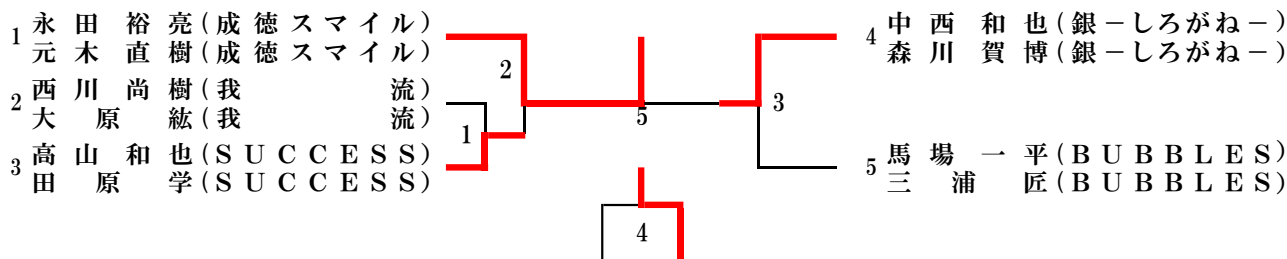

40歳以上女子複 (40WD)

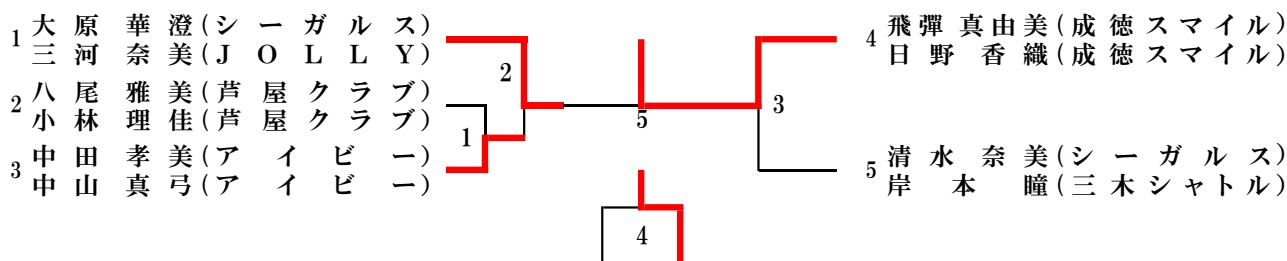

45歳以上男子複 (45MD)

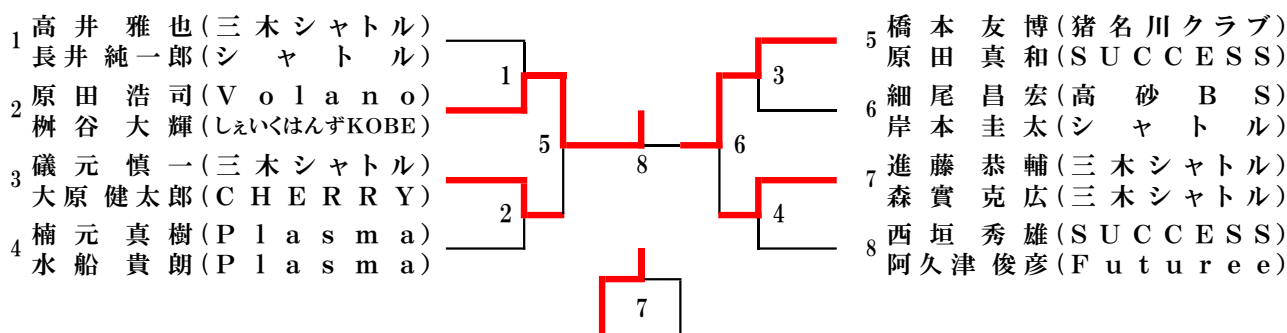

45歳以上女子複 (45WD)

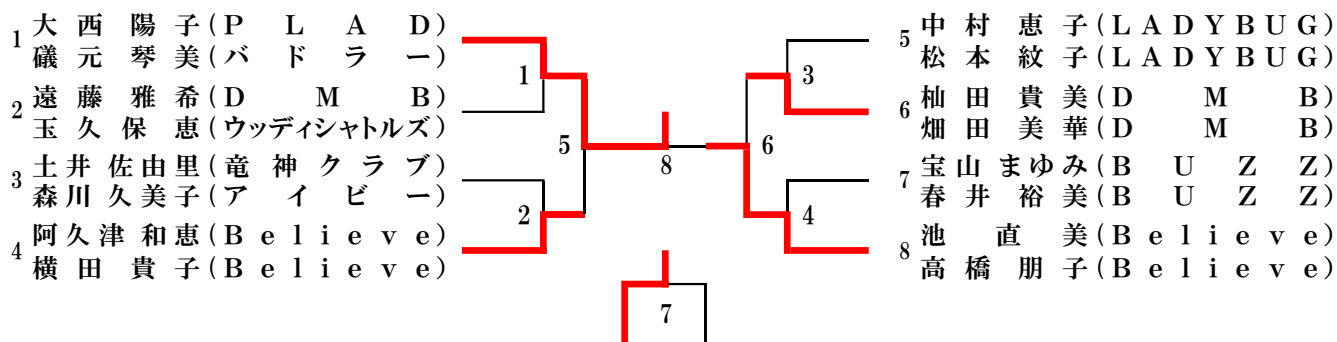

50歳以上男子複 (50MD)

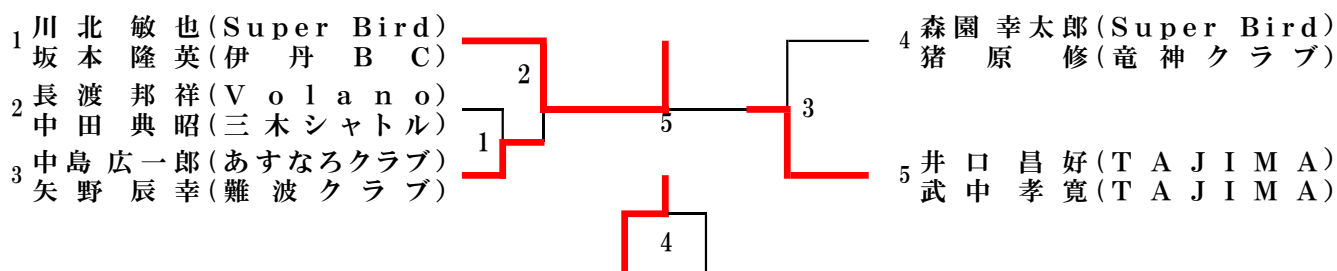

50歳以上女子複 (50WD)

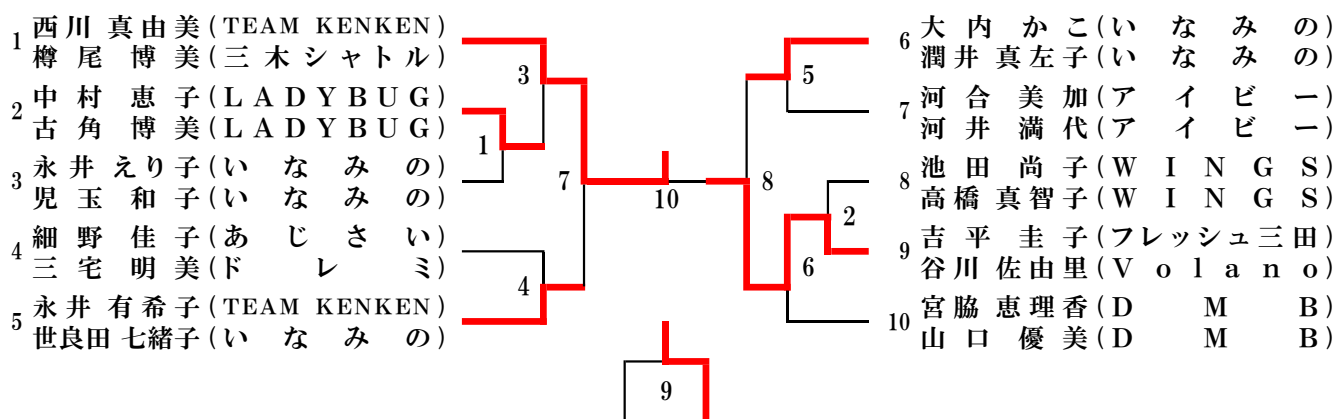

55歳以上男子複 (55MD)

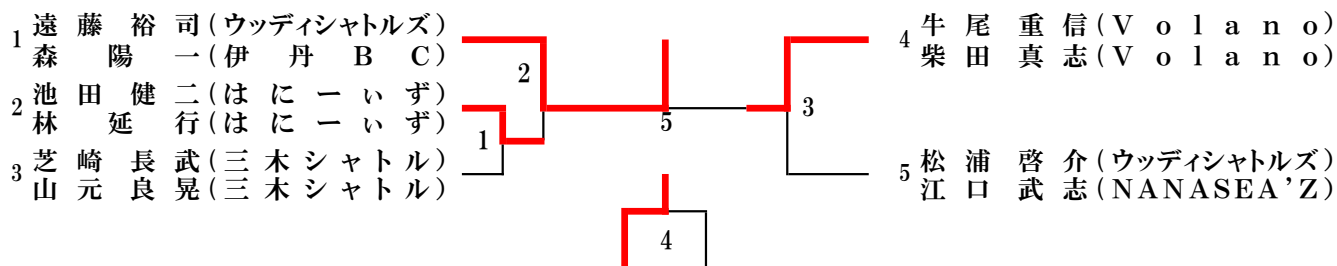

55歳以上女子複 (55WD)

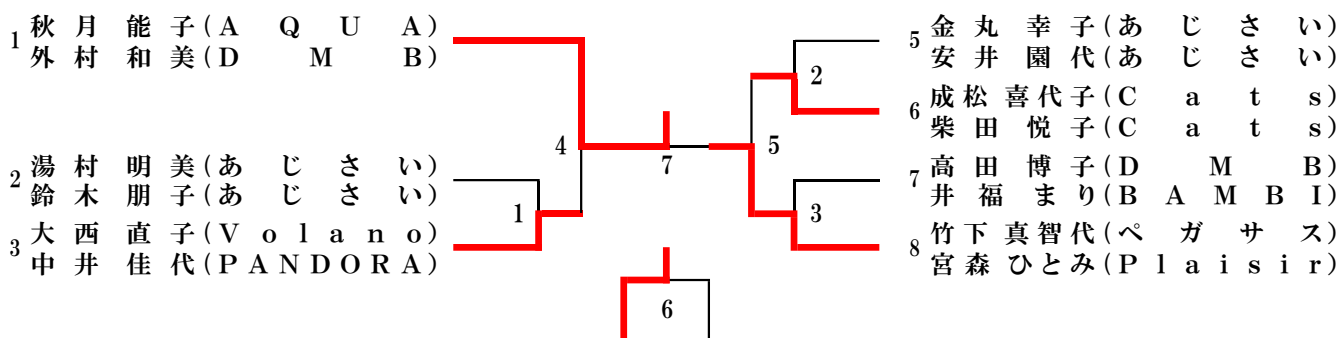

60歳以上男子複 (60MD)

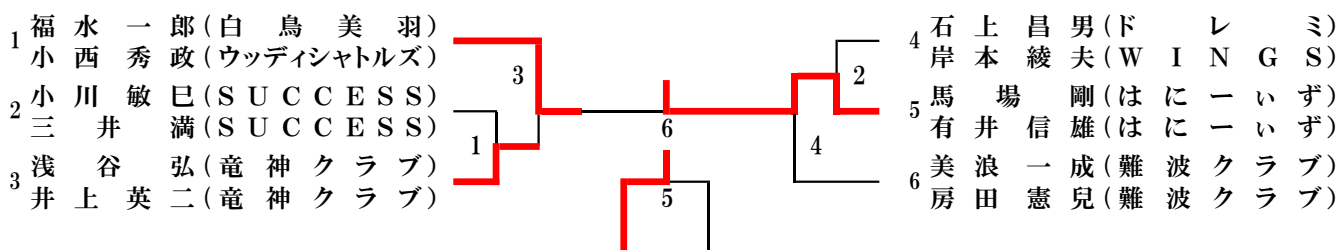

60歳以上女子複 (60WD)

60WD		吉平 浜崎	岡本 藤野	奥 久保	勝敗	順位
1	吉平圭子 (フレッシュ三田) 浜崎典子 (難波クラブ)		3 2-1	1 2-0	2-0	1
2	岡本慶子 (ドレミ) 藤野直美 (フレッシュ三田)	3 1-2		2 2-1	1-1	2
3	奥郁 (D M B) 久保悦子 (V o l a n o)	1 0-2	2 1-2		0-2	3

65歳以上男子複 (65MD)

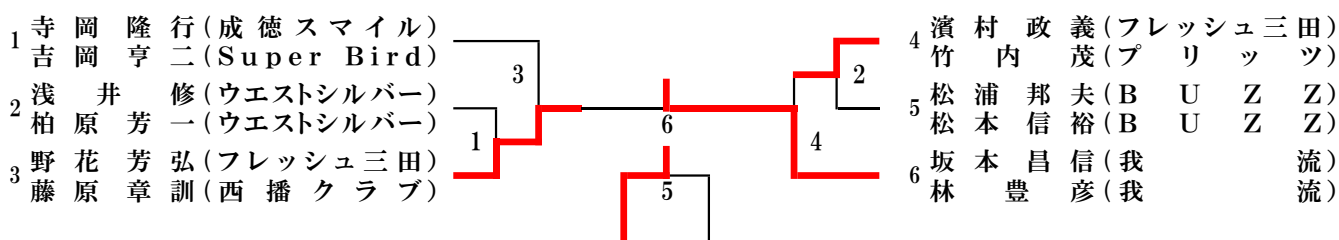

70・75歳以上男子複 (70・75MD)

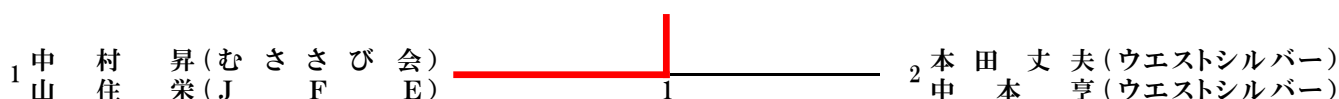

一般混合複 (X)

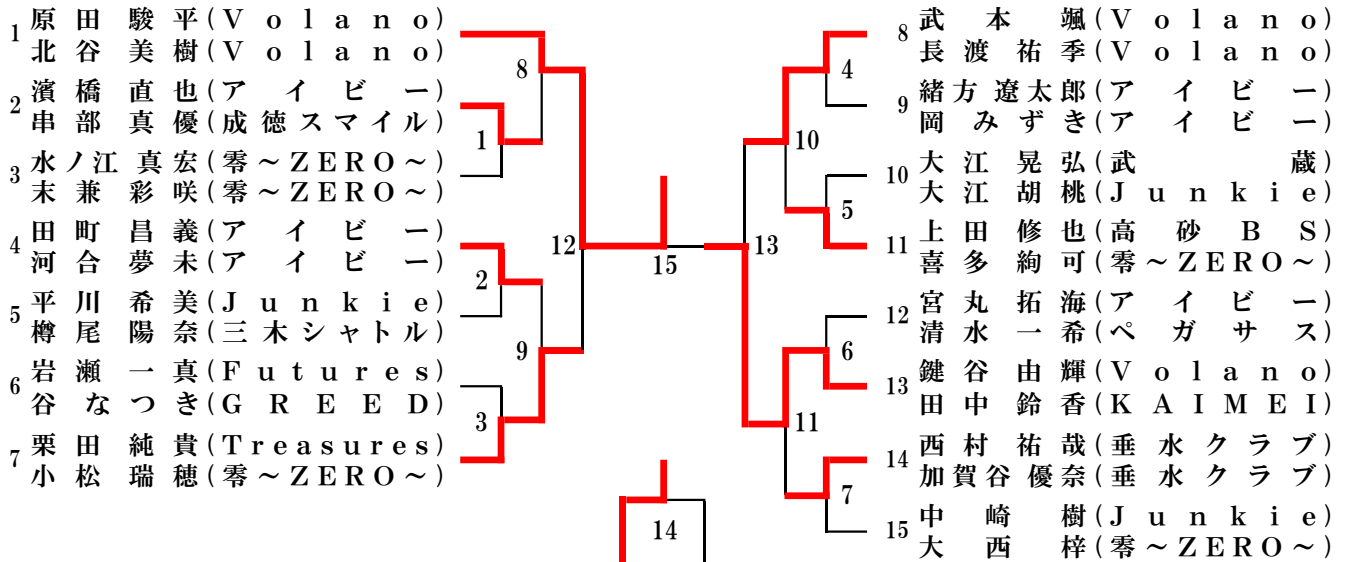

合算60歳以上混合複 (60X)

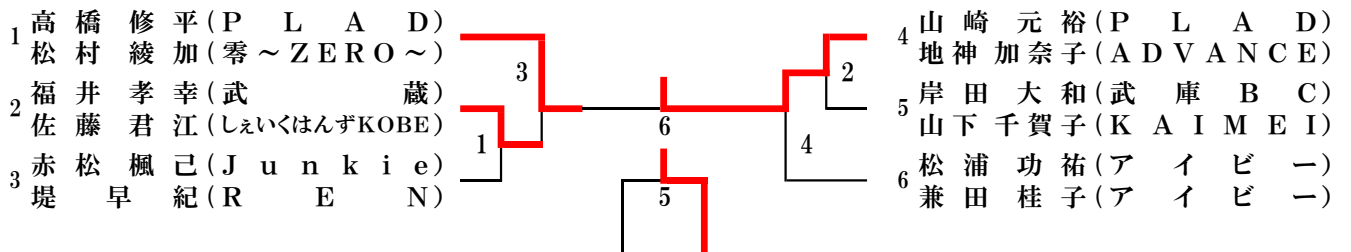

合算70歳以上混合複 (70X)

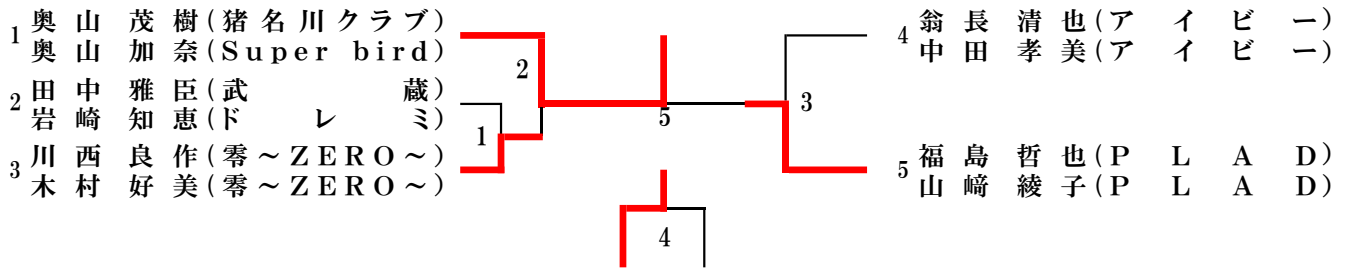

合算80歳以上混合複 (80X)

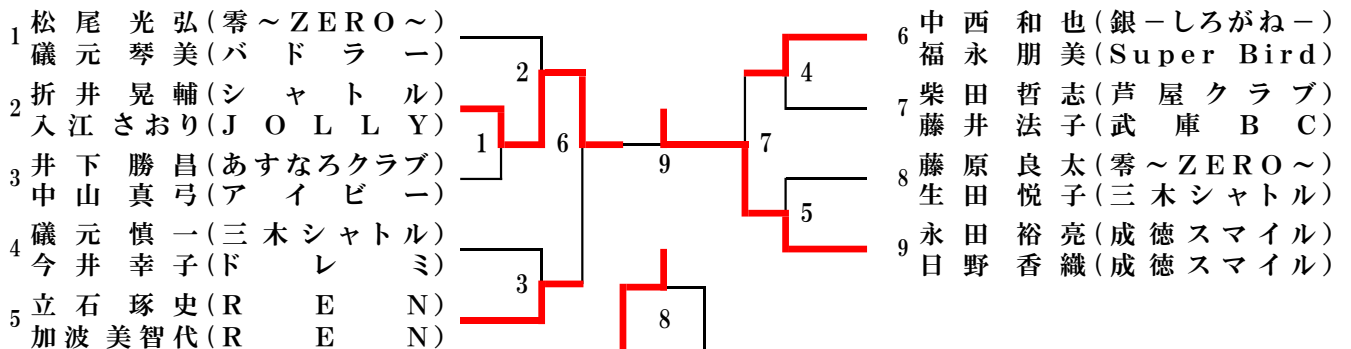

合算90歳以上混合複 (90X)

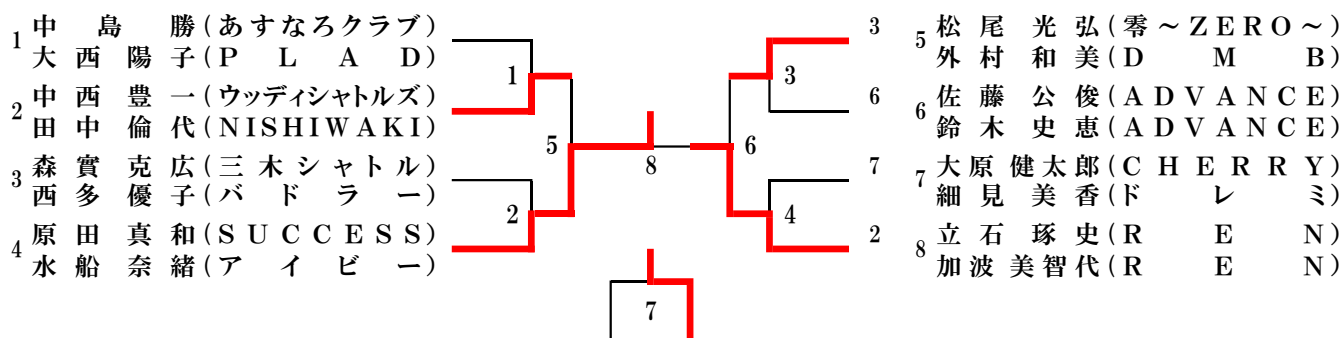

合算100歳以上混合複 (100X)

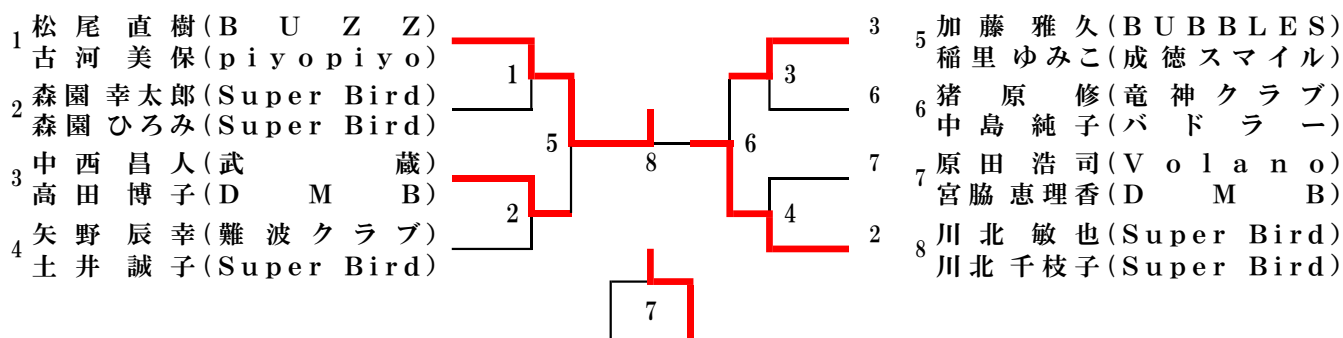

合算110歳以上混合複 (110X)

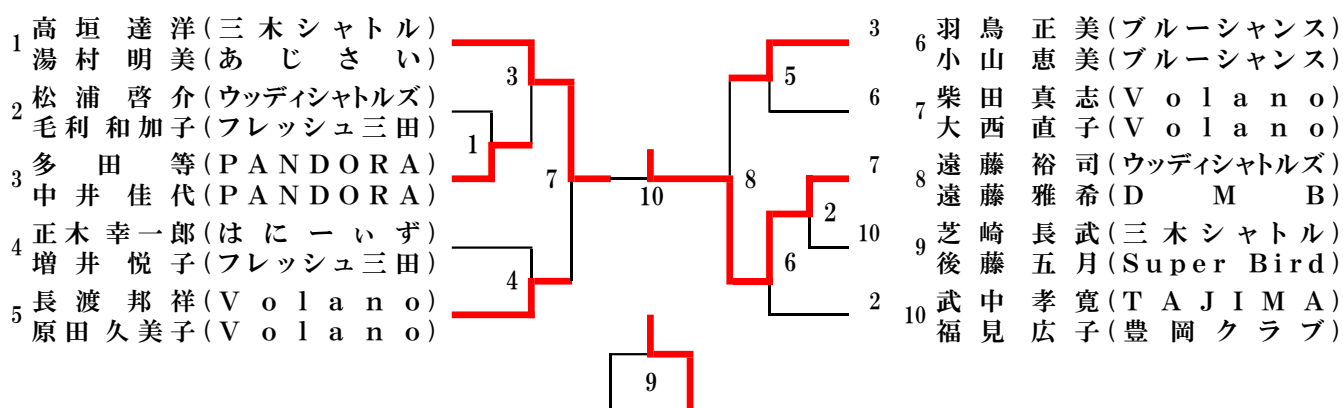

合算120歳以上混合複 (120X)

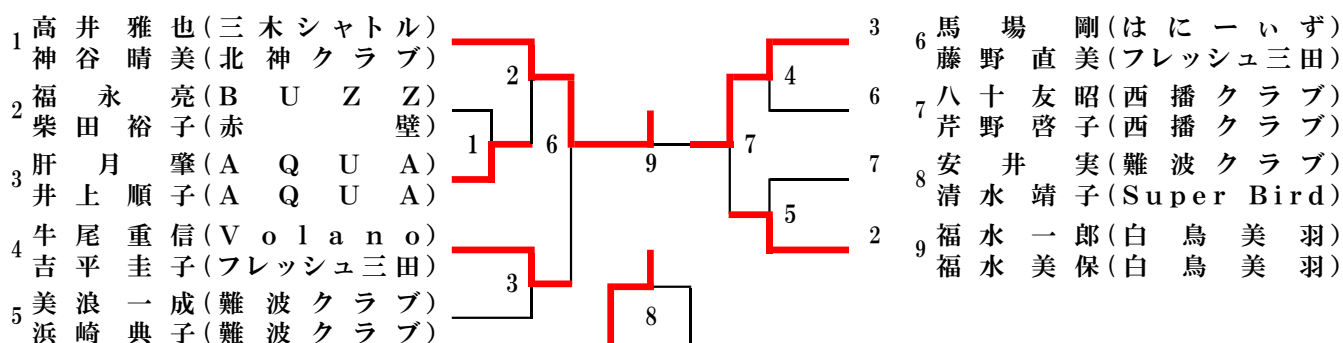

合算130歳以上混合複 (130X)

